

METRICA

MADE TO MEASURE

2026

SELECTION



PROMOCIÓN

ALU 60

- Alcance 60m
- Caja de **aluminio** de alta calidad
- Función de pintor: sirve para medir las superficies de las paredes de una o varias habitaciones (por ejemplo, para definir las cantidades de materiales)
- Dígitos HD gigantes
- **Batería recargable Li-ion (USB-C) incorporada**
- Indicador de carga
- Precisión +/- 2 mm

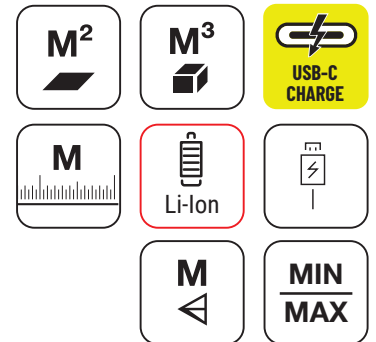
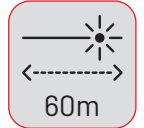

| CÓD. | | € |
|-------|------|--------------|
| 61661 | 60 m | 119,00 89,00 |

DISPLAY BOX: suministrado con 6 x 61661

| CÓD. | | € |
|-------|------|---|
| 89342 | 60 m | |



Con DISPLAY BOX 6 uds

FLASH MINI ALU30

- Punto láser rojo
- Caja de **aluminio** resistente
- Tamaño de bolsillo (85 x 23 x 11,5 mm)
- Alcance: **30 m** (interno)
- Precisión de medición: ± 5 mm
- Medición continua con visualización de los valores Mín/ Máx
- **Batería Li-ion recargable (puerto USB-C) incorporada**
- Indicación de carga
- Opción de medir desde la parte delantera o trasera del dispositivo y elección de unidades (pulgadas, pies, etc.)
- Se suministra con cable de carga USB

Con DISPLAY BOX 10 uds

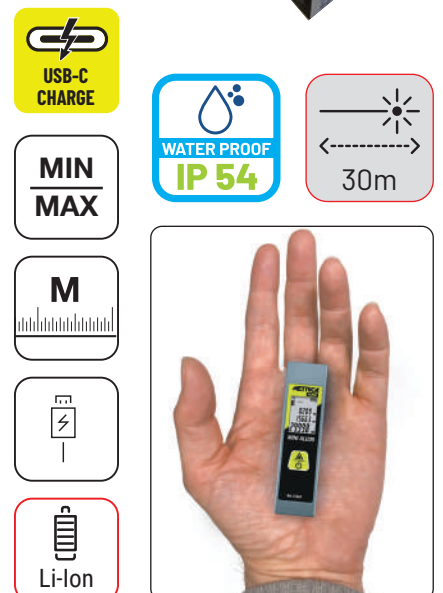

| CÓD. | | € |
|-------|------|-------------|
| 61660 | 30 m | 58,00 48,00 |

DISPLAY BOX: suministrado con 10 x 61660

| CÓD. | | € |
|-------|------|---|
| 89341 | 30 m | |

DOUBLE ALU 60 + 60 m

- Modelo **profesional** con cuerpo de aluminio
- Equipado con un **imán** en la parte posterior para colocar el aparato en estructuras metálicas
- **Alcance: 60 + 60 m** (interno)
- Precisión de medición: ± 2 mm (para cada láser)
- Función de pintor
- Cálculo automático de áreas, sumas, restas y volumen
- Medición continua con indicación de valores Min / Máj
- Impermeabilidad: IP 54
- Inclinómetro horizontal/vertical e indicador de 0° y 90°
- **Batería recargable Li-ion incorporada (puerto USB-C)**

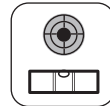
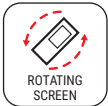
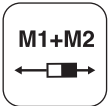
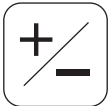
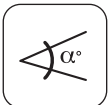

HSA TECHNOLOGY

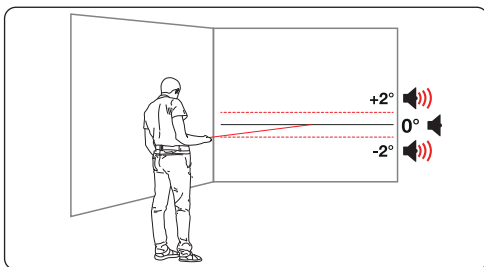

MEDIR DE PIE

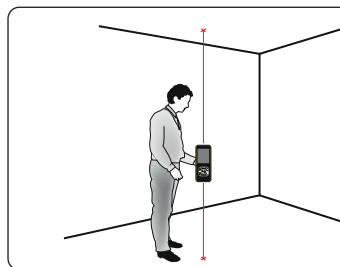

MEDIR EN EL CENTRO

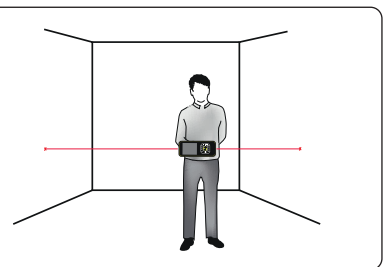

PANTALLA CON FONDO CLARO O NEGRO

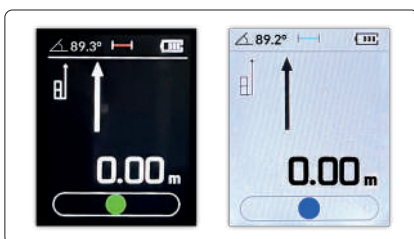

Expositor
EXPO ALU 60+60
Con 4x61662 un expositor gratis con el primero pedido por punto ventas



| CÓD. | | € | |
|-------|-------|--------|--------|
| 61662 | 120 m | 159,00 | 135,00 |

| RÉF. | € |
|-------|---|
| 89340 | |

2026 SELECTION

GO 40

- Alcance 40m
- 2 funciones Pitágoras
- Indicador de carga
- Se suministra con pilas alcalinas y bolsa
- Precisión +/- 2 mm

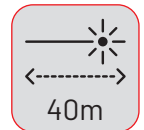

| CÓD. | | € | |
|-------|------|-------|-------|
| 61134 | 40 m | 63,00 | 54,00 |

METRICA ONE 30

- Medidas de superficie, volúmenes
- Compacto, práctico y fácil
- Medición directa y continua
- Gran pantalla retroiluminada con grandes números
- Indicador de carga
- Precisión +/- 2 mm
- Alcance : 30 m



SE ENTREGA CON CORREA, ESTUCHE Y PILAS

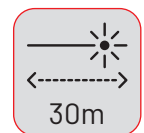

| CÓD. | | € | |
|-------|------|-------|-------|
| 61120 | 30 m | 58,50 | 52,00 |

LÁSER FLASH 30 & 50 M

- 4 funciones pitagóricas
- Mediciones directas y continuas
- Medición diagonal
- Función mínima/máxima y de memoria
- Conexión de 1/4" para trípode
- Precisión: +/- 2 mm
- Funciones adicionales de FLASH 80 (cód. 61180): 6 Pitágoras, inclinómetro y burbuja electrónica, baterías recargables (puerto Micro-USB)



VIENE CON CORREA, ESTUCHE Y PILAS

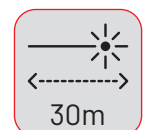

Cód. 61130

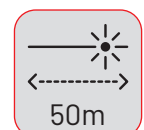

Cód. 61150

| CÓD. | | € | |
|-------|------|--------|-------|
| 61130 | 30 m | 91,00 | 64,00 |
| 61150 | 50 m | 110,00 | 75,00 |



DOUBLE LASER INCLIGRAD 2

- Alcance de 50 m (en interiores): 30 m (delante) + 20 m (detrás)
- Posibilidad de seleccionar solo el radio delantero o trasero
- Rotación de la pantalla
- Precisión ± 2 mm unidireccional
- 5 funciones Pitágoras
- Batería recargable integrada, USB-C



Expositor
DOUBLE INCLIGRAD 2
Se entrega con 6 medidores 61115 con el primer pedido por punto de ventas



NEW

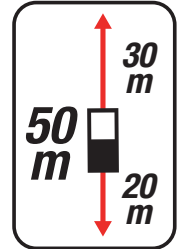

| cód. | € |
|-------|---|
| 89339 | |

| cód. | | € |
|-------|------|--------------|
| 61115 | 50 m | 120,00 99,00 |

MINI FLASH 30 M **MINI 30**

- Pantalla retroiluminada de 3 líneas
- Función de medición continua con MAX y MIN
- Distancias, superficies, volúmenes
- 2 funciones Pitágoras
- 19 memorias
- Apagado automático
- Con correa para la muñeca
- Batería recargable de iones de litio integrada
- Se entrega con funda



Expositor
MINI FLASH 30 M
Se entrega con 6 medidores 61111 con el primer pedido por punto de ventas



NEW

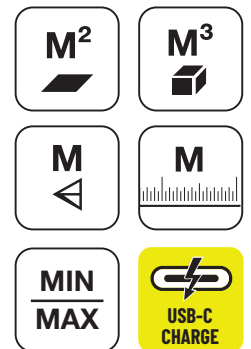

| cód. | € |
|-------|---|
| 89331 | |

| cód. | | € |
|-------|------|-------------|
| 61111 | 30 m | 71,50 55,00 |

FLASH GREEN 60 & 100 M

- Nuevo rayo láser **VERDE** altamente visible al aire libre o bajo la luz del sol
- Función **pintor**: mide la superficie de las paredes de una o varias habitaciones (por ejemplo, para determinar la cantidad de materiales)
- Pantalla brillante para facilitar la visualización en exteriores
- Inclinómetro
- Medición instantánea y continua
- Pilas recargables (USB) / Batería de Li-ion (incluidos)
- Memoria: 30 medidas
- Precisión: +/- 2 mm
- Se entrega con la bolsa y el cable de carga de la batería
- **Tecnología HSA**: Asistente de sonido horizontal que ayuda a facilitar una medición más correcta gracias a la señal sonora emitida cuando el instrumento se coloca $\pm 2^\circ$ horizontalmente

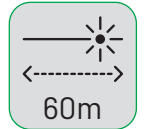

Cód. 61060

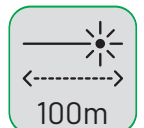

Cód. 61100



| CÓD. | | € | |
|-------|-------|--------|--------|
| 61060 | 60 m | 140,00 | 109,00 |
| 61100 | 100 m | 168,50 | 135,00 |



FLASH 80 M

- Mediciones directas y continuas
- Medición diagonal
- Función mínima/máxima y de memoria
- Conexión de 1/4" para trípode
- Precisión: +/- 2 mm
- 6 Pitágoras, inclinómetro y burbuja electrónica, baterías recargables (puerto Micro-USB)

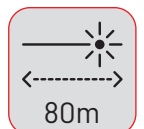

VIENE CON
CORREA, ESTUCHE
Y PILAS



| CÓD. | | € | |
|-------|------|--------|-------|
| 61180 | 80 m | 160,00 | 99,00 |

FLASH 300 Zoom

- Cámara de búsqueda de puntos de medición integrada
- Zoom 2x y 4x
- Fotos HD con medición
- IP65
- Carga por inducción
- Alcance: 300 m
- Precisión: ± 2 mm
- Medición punto a punto (P2P)
- Sensor de inclinación de alta precisión
- Pantalla HD en color de 3 pulgadas
- Brillo de la pantalla: interior/exterior
- Impermeabilidad: IP65
- Se suministra con 2 pilas AAA Ni-Mh recargables en puerto USB-C
- **Tecnología HSA:** Asistente sonoro horizontal que facilita una medición más correcta gracias a la señal sonora emitida cuando el instrumento se coloca $\pm 2^\circ$ horizontalmente

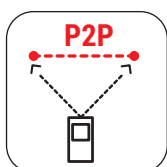
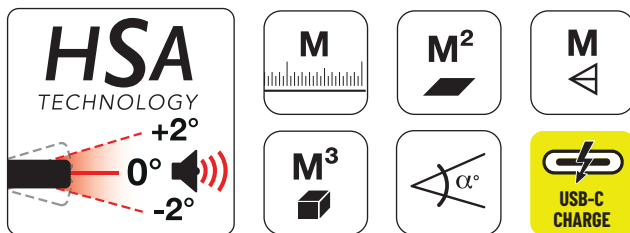

PUNTO A PUNTO

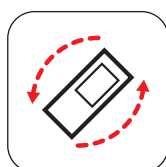

PANTALLA ADAPTABLE

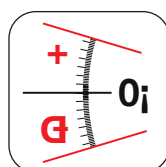

INCLINÓMETRO

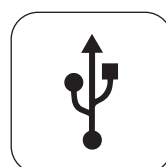

USB

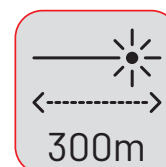

300m

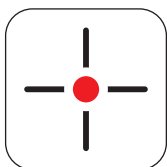

CÁMARA CON BÚSQUEDA DE PUNTOS

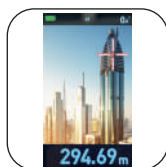

100 MEMORIAS IMÁGENES



CARGA POR INDUCCIÓN



BIP ALARMA

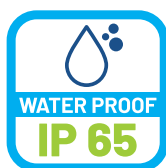

IMPERMEABILIDAD

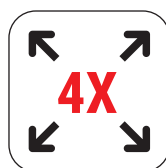

ZOOM 4X



Cód. 09080

REGALO

CUCHILLO PLEGABLE METRICA UTILITY



| CÓD. | | € |
|-------|-------|---------------|
| 61270 | 300 m | 460,00 369,00 |

FLASH c100

- **Cámara con visor**, muestra el punto en el que se mide la distancia
- Medidas de superficie, volúmenes, 6 Pitágoras
- Inclinómetro y burbuja electrónica
- Medición directa y continua
- Medición diagonal
- Función mín/máx y memorias
- Micro USB y baterías recargables
- Indicador de carga
- Precisión +/- 2 mm



VIENE CON CABLE USB Y BATERÍAS RECARGABLES

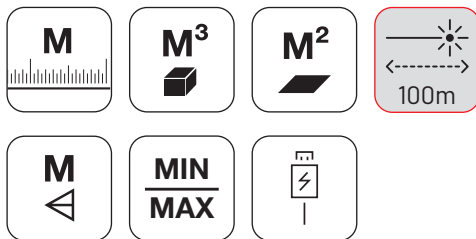

| CÓD. | | € | |
|-------|-------|--------|--------|
| 61186 | 100 m | 314,00 | 219,00 |

FLASH 120 zoom

- **Cámara zoom 4X con visor**
- **Foto** del punto medido con memoria de medición
- Grabación de **video** y **voz** con memo
- Función de pintor con cálculo automático del perímetro del suelo y de las 4 paredes de una habitación
- Doble inclinómetro digital (horizontal y vertical)
- **Función de medición continua**, con valores máximos/mínimos siempre mostrado
- 7 funciones de **Pitágoras**
- Seguimiento guiado
- Distancias, áreas, volúmenes
- Suma y resta de distancias, áreas y volúmenes
- Soporte para diagonales
- **16 GB de memoria** interna
- Cable de conexión al PC / recarga
- Baterías recargables
- Precisión +/- 2 mm

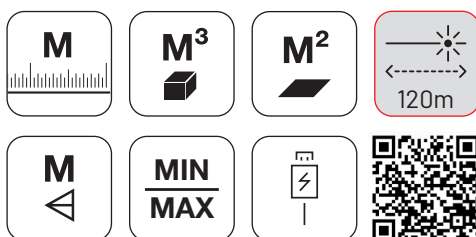

CAMERA ZOOM 4X



| CÓD. | | € | |
|-------|-------|--------|--------|
| 61190 | 120 m | 362,00 | 285,00 |

PACK NIVEL LÁSER CROSS GREEN

- Proyecta una línea verde horizontal y/o vertical autonivelante
- Se suministra con trípode de **acero** de 1,50 m con bolsa y 2 pilas alcalinas
- Alcance: 15 m o 40 m con receptor (no incluido)
- Inclinable (para pendientes)
- 3 ajustes de intensidad del rayo
- Pack ideal para trabajos rápidos y sencillos en interiores



| CÓD. | | DIM. LÁSER | € | |
|-------|--|-----------------|-------|-------|
| 61423 | | 65 x 65 x 40 mm | 75,00 | 65,00 |

LASERBOX 2

- Proyecta un plano vertical y un plano horizontal fijos o autonivelantes, para uso en interiores y exteriores con el receptor Ref. 60749 (no incluido)
- **Alcance: 30 m o 50 m con receptor**
- Posibilidad de inclinaciones (para rampas)
- Imán en la parte trasera
- **Se entrega con 2 pilas recargables en puerto USB-C**



| CÓD. | ALCANCE | ALCANCE CON RECEPTOR | € | |
|--------|---------|----------------------|--------|--------|
| 61302M | 30 m | 50 m | 165,00 | 119,00 |

LASERBOX 360 + 1V + 2D GREEN

- **Imantado** en la parte delantera para fijar el láser al rail de suelo
- Fácil de colocar contra el techo (a menos de 1 cm)
- **Intensidad de los rayos láser regulables** (3 modos)
- Sistema de bloqueo integrado para evitar vibraciones durante el transporte, los planos láser también pueden proyectarse en una posición inclinada fija
- Puede utilizarse con un receptor (tipo 60749, no incluido) gracias a su función de impulsos
- Se suministra con soporte de pared magnético ajustable, objetivo y estuche rígido
- Incluye batería recargable de iones de litio y cable USB-C

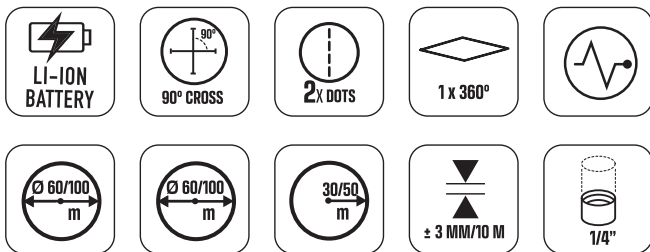

| CÓD. | | ALCANCE Ø* | ALCANCE CON RECEPTOR Ø* | € |
|---------------|---|------------|-------------------------|----------------------|
| 61375M | ● | 60 m | 100 m | 229,00 219,00 |

* Rayo horizontal

NIVEL LÁSER 360° + 1V ROJO

- Rayos rojos, 360° horizontal y uno vertical, formando una cruz
- Diseño compacto y práctico
- Posibilidad de bloquear el láser (orugas)
- Sistema de impulsos siempre activado para receptor (no incluido)
- Escuadras de 90°
- Rosca 1/4"
- Se suministra con funda y 4 pilas alcalinas AA

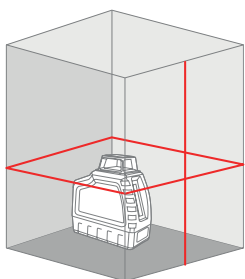
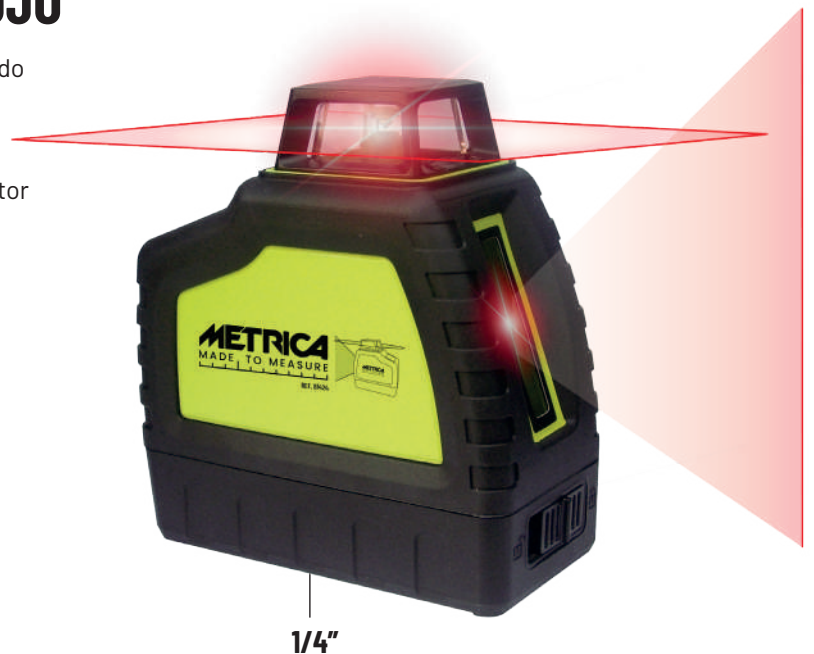

| CÓD. | | ALCANCE Ø* | ALCANCE CON RECEPTOR Ø* | € |
|--------------|---|------------|-------------------------|---------------------|
| 61424 | ● | 30 m | 60 m | 119,00 98,00 |

* Rayo horizontal

CROSS GREEN "LA MINI-LATA"

- Nivel láser **verde**. Proyecta un plano horizontal y otro vertical formando 1 cruz en la pared
- Uso en interiores/exteriores (con receptor no incluido, cód. 60749)
- Base magnética y tapa metálica para facilitar el apilamiento
- Batería interna de **iones de litio** recargable mediante el cable USB suministrado



| CÓD. | | ALCANCE | ALCANCE CON RECEPTOR | € |
|-------|---|---------|----------------------|-------------------------|
| 61432 | ● | 30 m | 50 m | 139,00 99,00 |

PACK CROSS GREEN "LA MINI-LATA"

- Pack incluido con trípode de acero de 1,50 m con bolsa (ref. 60599)
- Pack ideal para trabajos en interiores

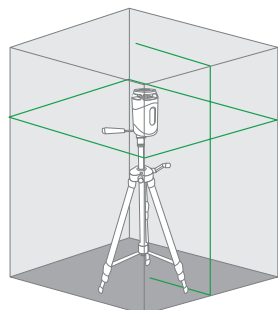

| CÓD. | | ALCANCE | ALCANCE CON RECEPTOR | € |
|-------|---|---------|----------------------|--------------------------|
| 89327 | ● | 30 m | 50 m | 160,00 115,00 |

2026 SELECTION

FLASH 360° "LA LATA"

- Nivel láser verde. Proyecta: un plano láser horizontal de 360° más un plano vertical de 90° que forma 1 cruz en la pared
- Láser de **intensidad regulable**
- Uso interior/externo (con receptor no incluido - Cód. 60749)
- **Base magnética y tapa metálica** para facilitar el apilamiento
- **Baterías Li-ion** recargables mediante el cable USB suministrado

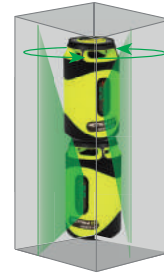

LATA DE BEBIDA



| CÓD. | | ALCANCE Ø* | ALCANCE CON RECEPTOR Ø* | € |
|-------|--------------------------------------|------------|-------------------------|--------------------------|
| 61435 | ● | 80 m | 120 m | 172,00 149,00 |

* Rayo horizontal

PACK FLASH 360° "LA LATA"

- Pack incluido con trípode de acero de 1,50 m con bolsa (ref. 60599)
- Pack ideal para instaladores de placas de yeso y decoradores

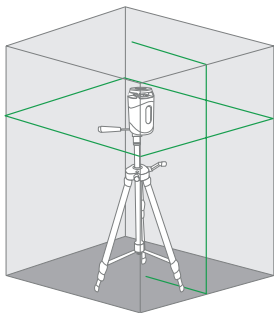

| CÓD. | | ALCANCE Ø* | ALCANCE CON RECEPTOR Ø* | € |
|-------|--------------------------------------|------------|-------------------------|--------------------------|
| 89328 | ● | 80 m | 120 m | 195,00 167,00 |

* Rayo horizontal

NEW



LASER GROUND 360° GREEN

- Proyecta 1 plano láser horizontal de **360° a ras del** (aprox. 7 mm) + 1 plano láser vertical
- Ajuste manual de la intensidad del láser
- Posibilidad de bloqueo del sistema pendular
- Modo de impulsos para uso con receptor (no incluido)
- Diseño compacto y robusto
- Se suministra con soporte magnético de pared, objetivo diana, cable USB-C y estuche
- Batería de iones de litio, recargable mediante cable USB-C incluido



ESPECIAL SUELOS

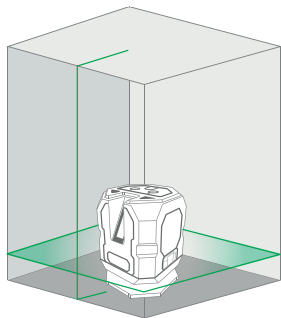

Cód. 09036

REGALO

**METRIC4 ONE
1MM ESTRUCTURA
"EL MONOLITO"**



INDICACIÓN DE CARGA

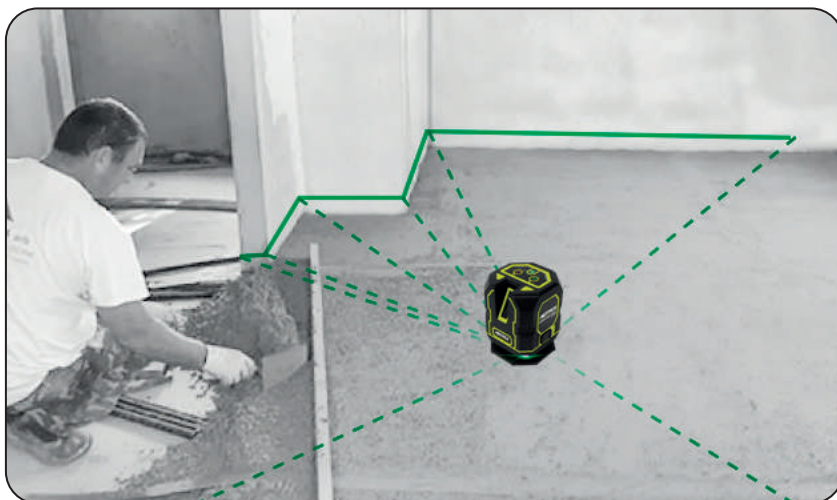

| CÓD. | ALCANCE Ø* | ALCANCE CON RECEPTOR Ø* | € |
|--------------|------------|-------------------------|----------------------|
| 61425 | 60 m | 100 m | 190,00 165,00 |

* Rayo horizontal

3D ACTION GREEN

- Proyecta **3 rayos láser 360°**: uno horizontal y dos planos verticales
- Botones **Soft Touch**
- Se suministra con **2 baterías** de iones de litio de **10 horas** de duración cada una cada una, recargables dentro o fuera del aparato
- Se suministra con **mando a distancia** para accionar los rayos láser y ajustar la intensidad de los rayos
- Se suministra con soporte de pared magnético ajustable, objetivo, cable USB y bolsa con espuma técnica resistente a los golpes para el transporte
- Roscas de 1/4" y 5/8" para trípodes

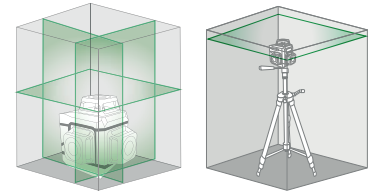
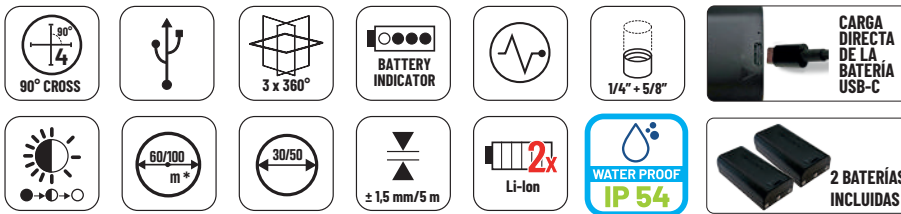

| CÓD. | ALCANCE Ø* | ALCANCE CON RECEPTOR Ø* | € | |
|-------|------------|-------------------------|--------|--------|
| 61438 | 60 m | 100 m | 340,00 | 290,00 |

PACK 3D ACTION GREEN

- Pack incluido con trípode de acero de 1,50 m con bolsa (ref. 60599)
- Pack ideal para instaladores de placas de yeso, alicatadores y electricistas

NEW

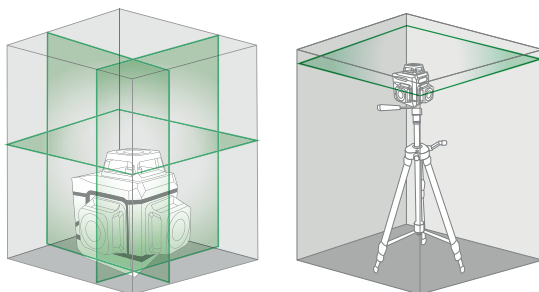

| CÓD. | ALCANCE Ø* | ALCANCE CON RECEPTOR Ø* | € | |
|-------|------------|-------------------------|--------|--------|
| 89330 | 60 m | 100 m | 360,00 | 309,00 |

* Rayo horizontal

3D MINI GREEN

- Diseño **compacto**
- Conexión/rosca de 1/4" para trípode
- **Batería** recargable de **iones de litio** incorporada y recargable mediante puerto USB-C, cable USB suministrado
- Se suministra con **mando a distancia** para elegir el haz de luz los haces y para ajustar la intensidad de los mismos (ahorro de batería = mayor vida útil)
- Sistema de impulsos (para utilizar con el receptor) puede activarse en el aparato
- Se suministra con funda y soporte de pared magnético

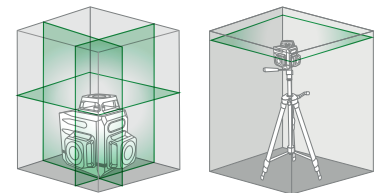
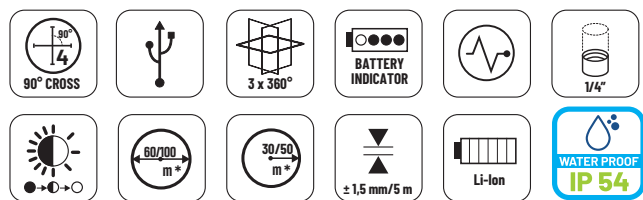

| CÓD. | ALCANCE Ø* | ALCANCE CON RECEPTOR Ø* | € | |
|-------|------------|-------------------------|--------|--------|
| 60845 | 60 m | 100 m | 279,00 | 235,00 |



PACK 3D MINI GREEN

- Pack incluido con trípode de acero de 1,50 m con bolsa (ref. 60599)
- Pack ideal para instaladores de placas de yeso, alicatadores y electricistas

NEW

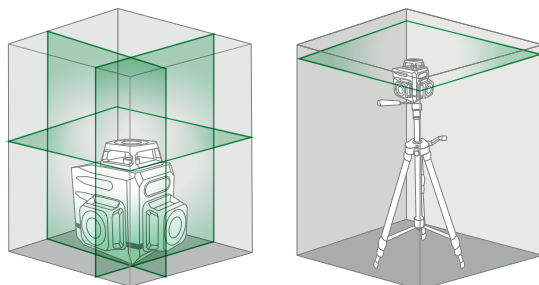

| CÓD. | ALCANCE Ø* | ALCANCE CON RECEPTOR Ø* | € | |
|-------|------------|-------------------------|--------|--------|
| 89329 | 60 m | 100 m | 300,00 | 249,00 |

* Rayo horizontal



2026 SELECTION

NIVELES LÁSER 3D

- Proyecta **3 planos láser a 360°** y 4 cuadrados en las paredes
- Muy alta visibilidad (modelo PRO)
- Se suministra con **mando a distancia** para encender y apagar cada rayo láser cada rayo láser individualmente y ajustar la intensidad del rayo
- **LED** para indicar el nivel de carga de la batería
- Posibilidad de inclinaciones
- Ventanas ópticas
- Plomada siempre visible
- 2 baterías Li-ion con autonomía tiempo de trabajo de hasta 30 horas
- Gafas incluidas
- Caja muy robusta
- Opcional: receptores, trípodes, base deslizante



GRATIS: SOPORTE PARED MAGNÉTICO

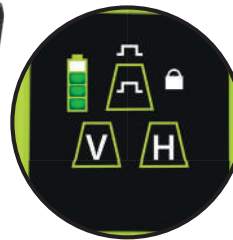

INDICACIÓN DE CARGA

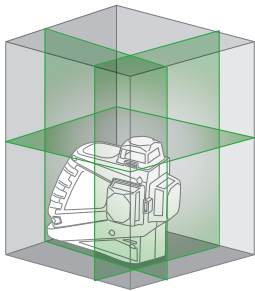

MANDO A DISTANCIA



CARGA DIRECTA DE LA BATERÍA USB-C

30 HORAS

JUEGO DE 2 BATERÍAS LI-ION



REGALO ZAINO DARK BLU



Puntal opcional CÓD. 60560

| | | CÓD. | ALCANCE Ø | ALCANCE CON RECEPTOR Ø | € | |
|-------------|---|-------------------|-----------|------------------------|-------------------|---------------|
| Profesional | ● | 61410MPLUS | 60 m | 100 m | 495,00 | 399,00 |
| Junior | ● | 61415MPLUS | 40 m | 80 m | 363,00 | 319,00 |

NIVEL LÁSER 4D

NEW

- Nivel láser verde automático. **Proyecta 4 planos láser de 360°**: dos planos horizontales y dos planos verticales a cuadrados de 90° proyectados a las paredes
- 2 cruces, una en el techo y otra en el suelo exterior en la base de la estructura para la plomada siempre visible
- Fácil colocación en el techo o en el suelo (< 2 cm), para trabajos con soleras/baldosas
- Uso en interiores y exteriores (con receptor no incluido)
- **Sistema de bloqueo integrado** para evitar vibraciones durante el transporte, posibilidad de proyectar los planos láser también en una posición inclinada fija
- Forma compacta, revestimiento de goma antideslizante
- **2 baterías recargables** de iones de litio para un tiempo de trabajo prolongado
- **Puerto USB-C integrado en el instrumento**
- **Indicador LED** de carga de la batería
- El mando a distancia permite activar los diferentes haces como se desee, ajustar su intensidad (3 niveles de potencia posibles) y activar el modo de pulsación para su uso con el receptor
- Viene con soporte de pared magnético, en caja rígida



1/4"

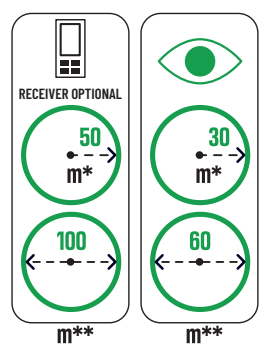
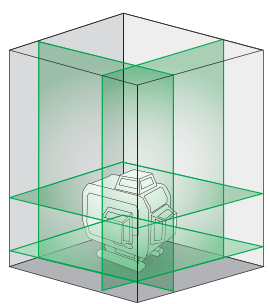

MANDO A DISTANCIA

REGALO
ZAINO
DARK BLU

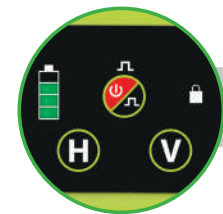

INDICACIÓN
DE CARGA



2 BATERÍAS
INCLUIDAS



CARGA
DIRECTA DE LA
BATERÍA USB-C

| CÓD. | ALCANCE Ø | ALCANCE CON RECEPTOR Ø | € |
|-------|-----------|------------------------|----------------------|
| 61470 | 60 m | 100 m | 549,00 459,00 |

BRAVO LASER ROTATIVO H4

- Nivel láser rojo **horizontal** automático con función manual de doble pendiente
- **Plomada** láser de suelo y techo
- **Alcance de 500 m (Ø)**
- 4 empuñaduras de goma para un manejo fácil y eficaz
- Recepción de mando a distancia en los 4 lados de la unidad
- Cubierta de aleación metálica
- **Indicador LED de carga**
- **IP66**

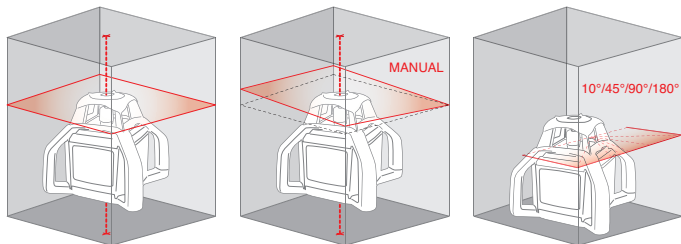

Suministrado con receptor 60724M:

| CÓD. | € |
|---------------|----------------------|
| 61385M | 670,00 520,00 |

Versión con receptor milimétrico 61326:

| CÓD. | € |
|--------------|----------------------|
| 89333 | 805,50 629,00 |



PACK LASER ROTATIVO H4 ROUGE

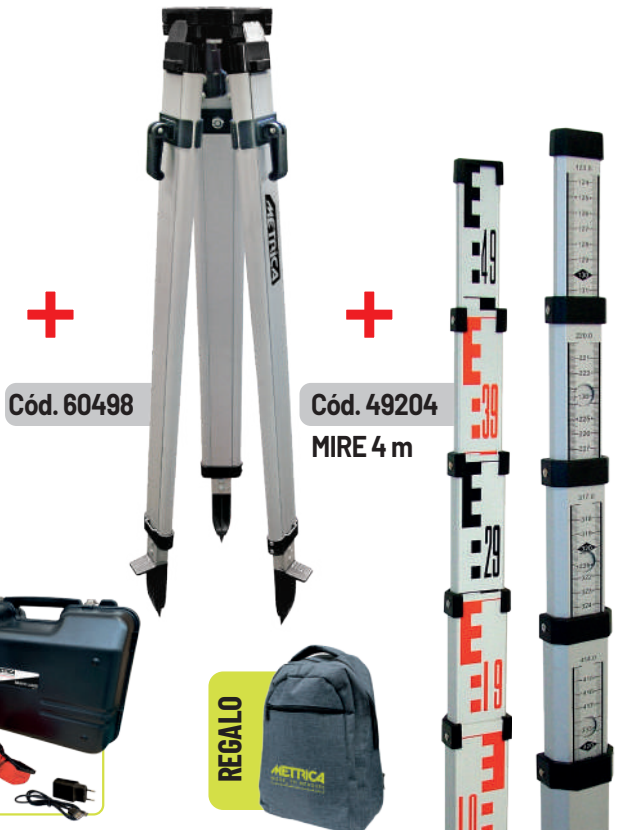

Suministrado con receptor 60724M:

| CÓD. | € |
|--------------|----------------------|
| 89317 | 805,50 620,00 |

Versión con receptor milimétrico 61326:

| CÓD. | € |
|--------------|----------------------|
| 89334 | 941,00 739,00 |

BRAVO LÁSER ROTATIVO H4 GREEN

- Nivel láser verde **horizontal** automático con función manual de doble pendiente
- **Plomada** láser de suelo y techo
- **Alcance de 500 m (Ø)**
- 4 empuñaduras de goma para un manejo fácil y eficaz
- Recepción de mando a distancia en los 4 lados de la unidad
- Cubierta de aleación metálica
- **Indicador LED de carga**
- **IP66**
- Se suministra con batería recargable de iones de litio
- **Cuerpo amarillo FLASH** para una mayor visibilidad en las obras

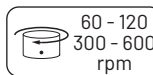
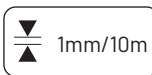
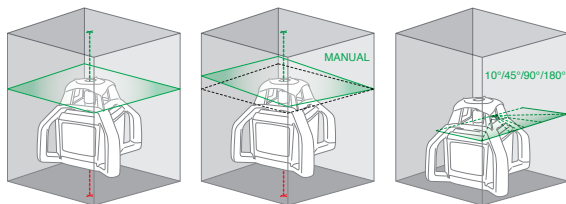

INDICADOR DE CARGA



Suministrado con receptor 61387:

| CÓD. | € | € |
|--------------|---------------|---------------|
| 61386 | 750,00 | 599,00 |



MANDO A DISTANCIA



Versión con receptor milimétrico 61393:

| CÓD. | € | € |
|--------------|---------------|---------------|
| 89320 | 885,50 | 695,00 |



PACK LÁSER ROTATIVO H4 GREEN



Cód. 61386



Cód. 60498



Cód. 49204
MIRE 4 m



Suministrado con receptor 61387:



| CÓD. | € | € |
|--------------|---------------|---------------|
| 89322 | 885,50 | 690,00 |

Versión con receptor milimétrico verde 61393:



| CÓD. | € | € |
|--------------|----------------|---------------|
| 89321 | 1021,00 | 795,00 |



BRAVO LÁSER ROTATIVO HV4

- Nivel láser rojo horizontal y vertical
- **Alcance 500 m Ø**
- Doble pendiente manual (inclinaciones)
- Tilt y escaneo en 4 ángulos
- Cubierta de aleación metálica
- **IP66**
- Suministrado con objetivo, gafas, paquete de **baterías adicional** y cargador



500 m
 1mm/10m
 TILT

 60 - 120 / 300 - 600 rpm
 NI-MH

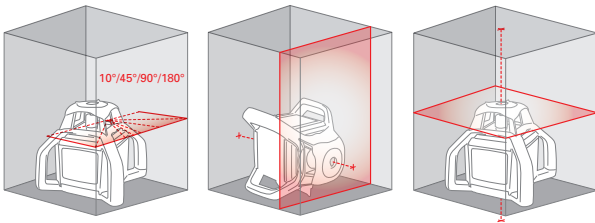

| CÓD. | € |
|-------|----------------|
| 61350 | 1100,00 810,00 |



EN MALETA ROBUSTA

220 V



PACK BRAVO LÁSER ROTATIVO HV4



Cód. 61350

Cód. 60581

Cód. 60621



2 M 40

| CÓD. | € |
|-------|----------------|
| 89293 | 1339,00 999,00 |



220 V

BRAVO LÁSER ROTATIVO HV4 GREEN

- Láser verde de alta visibilidad
- Puntos de plomada rojo (abajo) y verde (arriba)
- Alcance 500 m Ø
- Doble inclinación manual
- Rotación horizontal o vertical
- Tilt y escaneo en 4 ángulos
- Cubierta de aleación metálica
- Receptor de 4 sectores y mando a distancia incluidos
- Se suministra con batería Li-ion integrada, objetivo, gafas & cargador



REGALO



EN MALETA ROBUSTA



MANDO A DISTANCIA

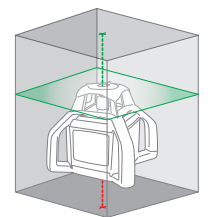
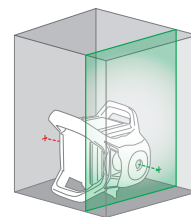
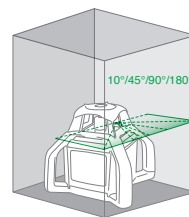
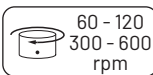
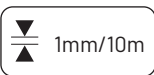

| CÓD. | € | |
|-------|---------|--------|
| 61395 | 1250,00 | 880,00 |

PACK BRAVO LÁSER ROTATIVO HV4 GREEN



Cód. 61395

Cód. 60581



Cód. 60621

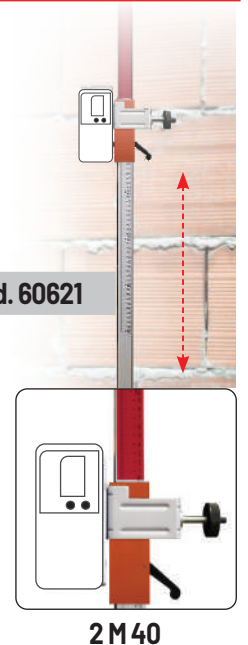

2 M 40



| CÓD. | € | |
|-------|---------|---------|
| 89324 | 1489,00 | 1049,00 |

BRAVO LÁSER ROTATIVO INCLIGRAD 2

- Láser digital de construcción con **doble inclinación +/- 10%**
- Alcance: 500 m Ø
- Función de tilt y escaneo en 4 esquinas
- Cubierta metálica
- **Receptor con indicación milimétrica**
- **Muy preciso: 1 mm / 10 m**
- Ideal para paisajismo, movimientos de tierra, agricultura, parques y jardines



INDICACIÓN MILIMÉTRICA

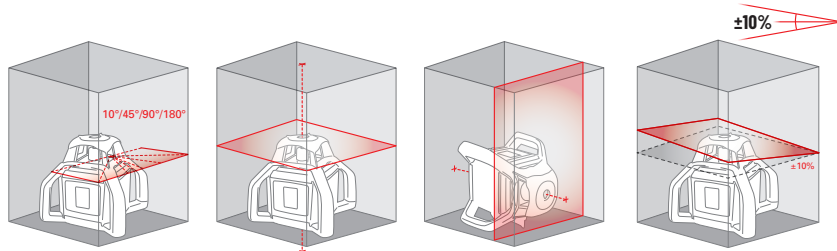

REGALO

ZAINO DARK BLU



EN MALETA ROBUSTA



220 V

| CÓD. | | € | |
|-------|--------------------|---------|---------|
| 61345 | 220 x 220 x 210 mm | 1687,00 | 1150,00 |

PACK BRAVO LÁSER ROTATIVO INCLIGRAD 2



Cód. 61345



REGALO

ZAINO DARK BLU

Cód. 60581



Cód. 60621

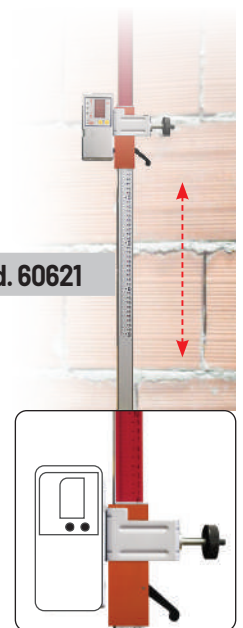

2 M 40

| CÓD. | | € | |
|-------|--|---------|---------|
| 89316 | | 1926,00 | 1350,00 |



220 V

BRAVO LÁSER ROTATIVO INCLIGRAD 2 GREEN

- Láser digital de construcción con **doble inclinación +/- 10%**
- Alcance: 500 m Ø
- Función de tilt y escaneo en 4 esquinas
- Cubierta metálica
- **Receptor con indicación milimétrica**
- **Muy preciso: 1 mm / 10 m**
- Ideal para paisajismo, movimientos de tierra, agricultura, parques y jardines
- Se suministra con batería Li-ion integrada, objetivo, gafas & cargador

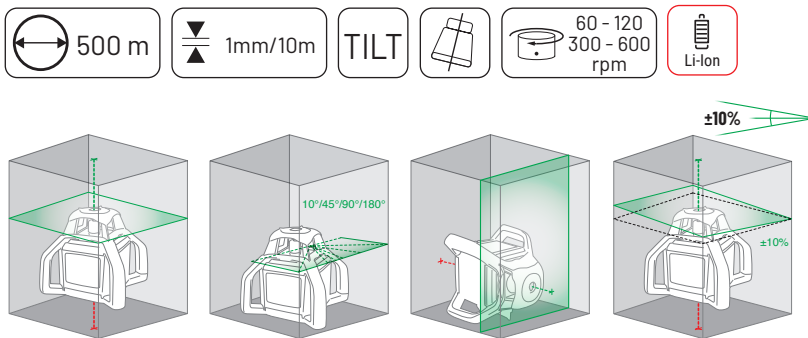

| CÓD. | | € |
|-------|--------------------|-----------------|
| 61392 | 220 x 220 x 210 mm | 1850,00 1299,00 |

PACK BRAVO LÁSER ROTATIVO INCLIGRAD 2 GREEN

Cód. 61392

Cód. 60581

Cód. 60621

REGALO ZAINO DARK BLU

2M 40

| CÓD. | € |
|-------|-----------------|
| 89323 | 2089,00 1497,00 |

BRAVO LASER ROTATIVO INCLIGRAD 2 GREEN AUTO-TRACK

- Alcance: 500 m Ø
- Función de inclinación y escáner en 4 ángulos
- Cubierta de aleación metálica
- **Receptor con indicación MILIMÉTRICA**
- **Muy preciso: 1 mm / 10 m**
- Ideal para paisajistas, movimientos de tierra, agricultura, parques y jardines, construcción de carreteras, implantación de edificios

NEW

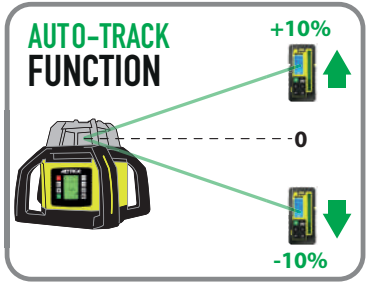

REGALO
ZAINO
DARK BLU

AUTO-TRACK: nueva función de alineamiento del plan laser al receptor

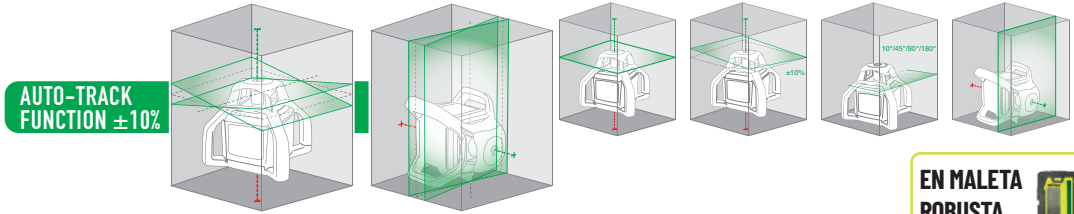

AUTO-TRACK FUNCTION ±10%



EN MALETA ROBUSTA

| CÓD. | | € |
|-------|--------------------|-----------------|
| 61792 | 220 x 220 x 210 mm | 1920,00 1349,00 |

PACK BRAVO LASER ROTATIVO INCLIGRAD 2 GREEN AUTO-TRACK

NEW



REGALO
ZAINO
DARK BLU

Cód. 60581

Cód. 60621



2 M 40

| CÓD. | | € |
|-------|--|-----------------|
| 89326 | | 2159,00 1535,00 |





PACK RECEPTOR DE CONTROL DE MÁQUINAS MAGNÉTICO + PINZAS

- Intercepta la señal de **cualquier láser giratorio con rayos rojos y verdes**
- Longitud de la barra receptora de 25 cm y **recepción de la señal en 360°**
- Los diodos luminiscentes interceptan el rayo láser
- Dos opciones de ajuste de precisión
- Receptor remoto equipado con cargador de 220 V, cable de batería de vehículo de 12 V y cable de conexión entre el receptor y el receptor remoto
- Duración de la batería: **40 horas**
- Nuevo: **pack completo** con abrazaderas e imanes y herramientas para el intercambio entre los 2 sistemas

ABRAZADERA

RECEPTOR



**PARA LÁSER
ROTATIVOS ROJOS
Y VERDES**

REGALO
ZAINO
DARK BLU



MONITOR DE CABINA



**EN MALETA
ROBUSTA**



CIERRES DE PINZA Cód. 60871



BLOQUEOS MAGNÉTICOS Cód. 60872

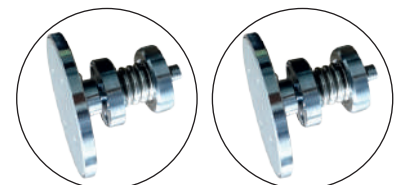

| CÓD. | € | |
|-------|---------|---------|
| 60895 | 1490,00 | 1099,00 |



RECEPTOR PROFESIONAL UNIVERSAL CON LECTURA EN MM

- Nuevo modelo universal compatible con todos nuestros láseres rotativos, rayos rojos o verdes
- Precisión: ± 1 mm (± 2 mm en modo normal modo normal o ± 5 mm en modo «bajo»)
- Campo de detección muy amplio: 130 mm; indicación milimétrica a más de 100 mm (± 50 mm)
- Alcance: 350 m
- Equipado con potentes imanes en la parte superior y laterales del aparato



| CÓD. | | € |
|-------|-----|---------------|
| 61701 | ● ● | 319,00 269,00 |

RECEPTOR PROFESIONAL CON LECTURA EN MM

- **Precisión ± 1 mm**
- **Cód. 61326** compatible con nuestros láseres rotativos rojos (60719, 61345, 61350, 61355, 61385)
- **Cód. 61393** compatible con nuestros láseres rotativos verdes (61352, 61386, 61392, 61395)
- Sensibilidad de 4 líneas con lectura en mm/pulgadas
- Visualización de la diferencia entre el láser y el punto cero (en mm)



Cód. 61326



Cód. 61393

| CÓD. | | € |
|-------|---|---------------|
| 61326 | ● | 319,00 255,00 |
| 61393 | ● | 319,00 255,00 |

RECEPTOR DE EXTERIORES PARA LÁSERES A PÉNDULO

- Capacidad 50 m
- **Cód. 60748** compatible con Cód. 61400M, 61405M, 61360, 61370, 60814BR, 60805
- **Cód. 60749** compatible con Cód. 61410MPLUS, 61415MPLUS, 61380, 61375M, 61365, 61435, 61432M, 60845, 61302, 61438



| CÓD. | | € |
|-------|---|--------------|
| 60748 | ● | 113,00 93,00 |
| 60749 | ● | 128,00 93,00 |

MIRA TELESCÓPICA

- Robusta sección hexagonal
- Burbuja esférica
- En estuche
- Cód. 49207: graduación con "0" en la parte inferior



CON INDICACIÓN EN MM (RECTO) Y VERSO GEODÉTICO



| CÓD. | H | € |
|-------|-----|-------------|
| 49204 | 4 m | 52,00 38,00 |
| 49205 | 5 m | 62,60 47,00 |
| 49207 | 7 m | 78,00 61,00 |

MIRA TELESCÓPICA

- Con burbuja esférica
- En perfil de aluminio anodizado
- En estuche

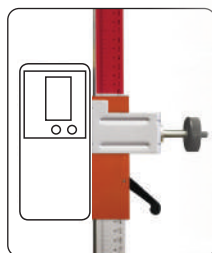

RECEPTOR NO INCLUIDO



| CÓD. | H | € |
|-------|-------|-------------|
| 60621 | 2,4 m | 83,00 61,00 |

PUNTAL TELESCÓPICO

- Soporte ajustable
- Con trípode
- Para láseres de cruz y de línea
- En estuche

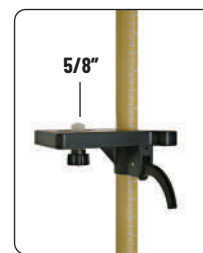

| CÓD. | H | € |
|-------|-------|--------------|
| 60560 | 3,6 m | 108,00 92,90 |

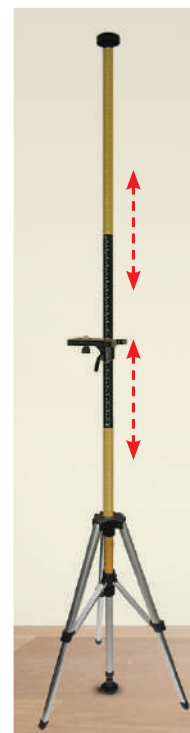

TRÍPODE DE ELEVACIÓN

- Robusto
- Con burbuja de centrado
- Ajuste de altura con graduación
- Trípode con punzones o protección de goma

5/8"



| CÓD. | H | € | |
|-------|--------------|--------|--------|
| 60581 | 95 ÷ 195 cm | 156,00 | 139,00 |
| 60582 | 112 ÷ 335 cm | 185,00 | 167,00 |

TRÍPODE DE ALUMINIO

- Barra telescópica
- **Altura elevada**
- Elevación a cremallera
- 90÷290 cm
- Con bolsa de transporte

5/8"



| CÓD. | H | € | |
|-------|-------------|--------|--------|
| 60586 | 90 ÷ 290 cm | 152,50 | 145,00 |

TRÍPODE DE ALUMINIO

- Muy estable y sólido
- Con burbuja de centrado
- Elevación a cremallera
- Con bolsa de transporte

5/8"



| CÓD. | H | € | |
|-------|-------------|-------|-------|
| 60585 | 63 ÷ 182 cm | 84,60 | 74,00 |

TRÍPODE LIGERO

- Muy ligero
- Cabezal giratorio y desmontable
- 55÷150 cm
- Con bolsa de transporte

1/4"



5/8"



| CÓD. | € | |
|-------|-------|-------|
| 60590 | 37,00 | 34,50 |

KIT NIVEL ÓPTICO 32X

- Alcance 1000 m
- Ampliación de 32x
- Mira telescópica de 4 m
- Amortiguación magnética
- Trípode 1m 59



| CÓD. | | € |
|-------|----------|---------------|
| 89222 | ZOOM 32X | 375,50 239,00 |

TRÍPODE "ALL BLACK"

- De acero ligero; fácil de transportar
- Cabezal basculante
- Rango de trabajo: de 53 a 150 cm
- Cremallera para un cómodo ajuste a 27 cm
- Tornillos de fijación para láser de interior niveles láser para interiores o medidores de distancias: 1/4"
- 2 burbujas para una mayor precisión de posicionamiento
- Pies articulados de goma para una perfecta adaptación al suelo
- Se suministra con maletín de transporte



| CÓD. | € |
|-------|-------------|
| 60599 | 25,50 23,90 |

TRÍPODE ALU

- Base plana
- Para los niveles ópticos
- Sistema de cierre
- rápido quick lock
- 97 ÷ 159 cm



| CÓD. | € |
|-------|-------------|
| 60498 | 83,60 62,00 |

TERMOANEMÓMETRO

- Medición de la temperatura y la velocidad del aire
- Velocidad del aire: m/s, ft/min, km/h, nudos y MPH (4 nudos)
- Medición de la temperatura en °C y °F
- Función de bloqueo del valor medido y del valor máximo (HOLD)
- Indicador de batería baja
- Auto-apagado
- Completo con una batería de 9V y una bolsa



| CÓD. | | € | |
|-------|-------|--------|--------|
| 60464 | 10 Km | 145,50 | 119,00 |

DETECTOR MURAL MULTIFUNCIÓN

- **Detector de metales, madera y cables eléctricos**
- **Maletín ergonómico**
- Indicación de la profundidad de detección: hasta 8 cm para metal, 2 cm para madera y 5 cm para cables bajo tensión
- Indicación de la profundidad en el punto central
- Calibración automática
- Pantalla retroiluminada



METALES



MADERA



HIERRO



CABLES VIVOS

| | € | |
|-------|--------|-------|
| 61532 | 114,50 | 69,90 |

ESCLERÓMETRO

- Medición de la resistencia del hormigón
- Demarcación de las zonas dañadas
- Prueba no destructiva
- Resultado de la lectura en kg/cm²
- En caja

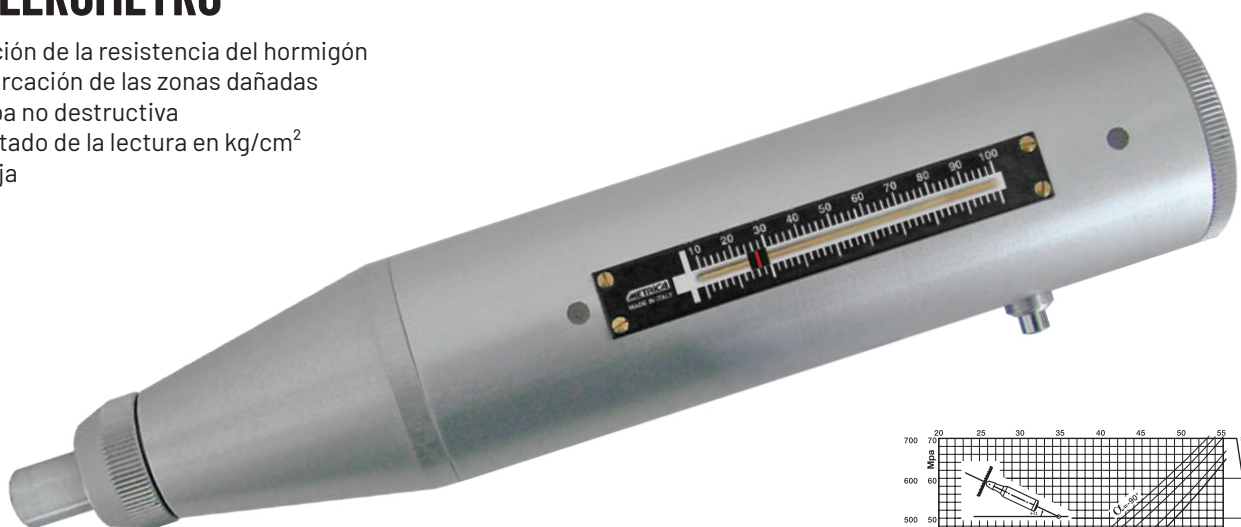

| CÓD. | € | |
|-------|--------|--------|
| 60210 | 452,00 | 380,00 |

Rango de medición:
100 a 700 kg/cm²

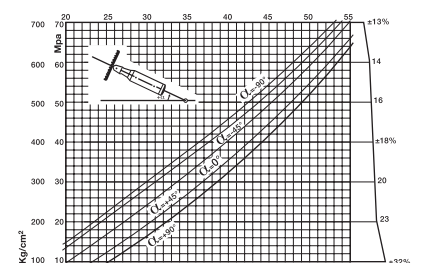

SERIE EXTECH 250W

- Nueva gama de 5 comprobadores de Extech (Teledyne Flir Group) conectados por Bluetooth® y compatibles con la aplicación gratuita ExView Mobile.
- Permite un diagnóstico preciso de las condiciones ambientales y la inspección de los equipos de climatización



CONECTIVIDAD SIN CABLES PARA SMARTPHONES, TABLETAS Y OTROS DISPOSITIVOS.

| CÓD. | | | | € |
|-------|---------|------------------|---------------------------|--------|
| 73000 | RH250W | Higrotermómetro | 0 ÷ 100% RH, -10° ÷ +60°C | 104,00 |
| 73001 | AN250W | Anemómetro | 0 ÷ 30 m/s, -10° ÷ +50°C | 104,00 |
| 73002 | LT250W | Luxómetro | > 10.000 FC / 100.000 Lux | 104,00 |
| 73003 | SL250W | Sonómetro | 40 ÷ 130 dB | 104,00 |
| 73004 | RPM250W | Taquímetro láser | 0 ÷ 99.999 rpm | 104,00 |

BOROSCOPIO EXTECH BR450W-D

- Resolución 1280 × 720 doble HD
- Sonda de **1,5 m** con cámara de **5,5 mm** de diámetro
- Funcionamiento con batería de larga duración (5 horas)
- Ideal para la inspección de edificios (climatización, tuberías, cableado, control de plagas), diagnóstico automovilístico y detección de fugas, control de plagas, diagnóstico automovilístico y mantenimiento de instalaciones (válvulas, turbinas, cajas de cambios).
- Conexión al smartphone por WiFi.



| CÓD. | € |
|-------|--------|
| 73011 | 229,00 |



CÁMARAS TERMOGRÁFICAS FLIR C-X, C5, C8

- Permiten detectar fusibles calientes, fugas de aire frío y problemas de fontanería
- **Nueva C8: campo de visión único de 35° x 27°**, precisión y sensibilidad mejoradas; posibilidad de streaming
- Imagen radiométrica: hasta 76.800 puntos de medición/temperatura registrados automáticamente
- Pantalla táctil intuitiva de 3,5"
- Función MSX (imágenes multispectrales dinámicas): combinación de infrarrojos e imagen real
- Cámara visual de 5 megapíxeles y flash LED
- Rosca para trípode de 1/4"
- Búsqueda automática de puntos calientes/fríos
- Almacenamiento de 5000 imágenes
- IP54 y diseñada para resistir caídas de 2 metros
- Flir Ignite PRO con "cloud" gratuito
- Con funda y cable de carga USB-C



INFRARED GUIDED MEASUREMENT



* si está registrado dentro de los 60 días siguientes a la compra



| CÓD. | MODELO | °C | RESOLUCIÓN IR | PIXEL | € |
|--------------|--------|----------------|---------------|--------|---------------|
| 70823 | C8 | -20 hasta 450° | 320 x 240 | 76.800 | 899,00 |
| 60395 | C5 | -20 hasta 400° | 160 x 120 | 19.200 | 599,00 |
| 60393 | C3-X | -20 hasta 300° | 128 x 96 | 12.288 | 499,00 |



FLIR ONE EDGE / EDGE PRO

- Cámaras térmicas con conectividad sin cable para dispositivos móviles
- Resolución de imagen térmica de 160 x 120 (19.200 píxeles) para la EDGE PRO y de 80 x 60 (4.800) para la EDGE
- Mide temperaturas de hasta **400°C (EDGE PRO)** y 120°C (EDGE)
- Diseño robusto con una duración de la batería de hasta 1 hora y 30 minutos
- Función **MSX**®
- Detección automática de la temperatura más caliente, más fría y tres ajustables
- Identificación y localización de intrusiones de **humedad** y fallos de **aislamiento**
- Diagnóstico de problemas en inspecciones **HVAC/R**
- Identificación de **fallos en componentes eléctricos y mecánicos**



INFRARED GUIDED MEASUREMENT



* si está registrado dentro de los 60 días siguientes a la compra



OPCIONAL BOLSILLO
CÓD. 60379

| CÓD. | | € |
|--------------|-----------------------------|---------------|
| 60370 | FLIR ONE EDGE | 299,00 |
| 60378 | FLIR ONE EDGE PRO | 499,00 |
| 60379 | BOLSILLO PARA EDGE/EDGE PRO | 30,00 |

2026 SELECTION

CÁMARA TÉRMICA FLIR TG268

- Ideal para aplicaciones eléctricas comerciales, mecánicas y automovilísticas
- Rango de medición hasta **400 °C**
- Función **MSX** y Bluetooth
- Cámara de 19.200 píxeles
- Puntero láser con mira
- Memoria: 50 000 imágenes
- Batería recargable de iones de litio
- Resistente a caídas de 2 m
- Linterna LED integrada
- Se suministra con un **termopar tipo K**, correa, cable USB-C y funda

NEW

FLIR

The Original
IGM[™]
INFRARED GUIDED
MEASUREMENT

YEAR 2
FULL PRODUCT
WARRANTY*

YEAR 10
DETECTOR
WARRANTY*

* si está registrado
dentro de los 60 días
siguientes
a la compra

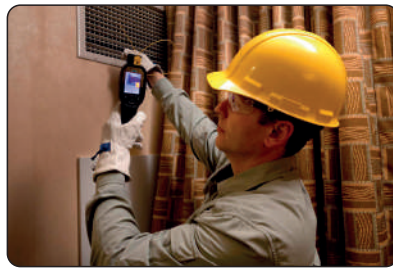

| | |
|--------------|---------------|
| | € |
| 70821 | 459,00 |

CÁMARA TÉRMICA FLIR TG165-X

- Rango de medición -25 a +300° C
- Función **MSX**
- Memoria: 50.000 Imágenes
- **Pantalla LCD de 2,4"**
- Batería recargable de iones de litio
- Resistente a caídas desde 2 m

FLIR

The Original
IGM[™]
INFRARED GUIDED
MEASUREMENT

YEAR 2
FULL PRODUCT
WARRANTY*

YEAR 10
DETECTOR
WARRANTY*

* si está registrado
dentro de los 60 días
siguientes
a la compra

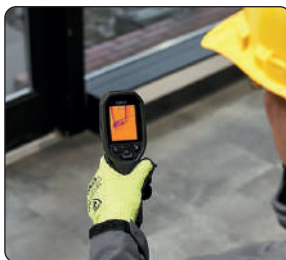

| | |
|--------------|---------------|
| | € |
| 60394 | 324,00 |

1/4"

CÁMARAS TERMOGRÁFICAS DE LA SERIE PRO



- Modelos **PRO**
- Cámara digital de 5 MP de resolución
- Resolución de pantalla de 640 x 480
- Pantalla de 3,5 pulgadas
- Nivel y anchura con un solo toque
- Diseño de pantalla táctil moderno e intuitivo
- Linterna LED integrada
- Posibilidad de añadir notas detalladas a las fotos
- Nueva función 1-Touch: basta con tocar la pantalla para seleccionar una zona de enfoque en una imagen térmica y la cámara y la cámara ajusta automáticamente el nivel y el alcance y alcance, en función del contraste térmico
- Ligera (más de 600 g!) y extremadamente robusta (a prueba de caídas desde 2 m)
- Superposición de imagen PiP



* si está registrado dentro de los 60 días siguientes a la compra



| CÓD. | | °C | RESOLUCIÓN IR | SENSIBILIDAD TÉRMICA | € |
|--------------|---------------|---------------|----------------------------|----------------------|----------------|
| 60365 | E5 PRO | -20 hasta 400 | 19.200 píxeles (160 x 120) | < 60 mk (<0,06 °C) | 1199,00 |
| 60366 | E6 PRO | -20 hasta 550 | 43.200 píxeles (240 x 180) | < 50 mk (< 0,05 °C) | 1899,00 |
| 60368 | E8 PRO | -20 hasta 550 | 76.800 píxeles (320 x 240) | < 40 mk (< 0,04 °C) | 2799,00 |

2026 SELECTION

HIGRÓMETRO DE PUNTA MR55 Bluetooth®

- Posibles medidas en las esquinas y zonas poco iluminadas gracias a su **luz de trabajo**
- **Pantalla HD** muy clara y legible
- Permite medir en **11 grupos de materiales**
- Conexión **Bluetooth** y compatible con la aplicación FLIR Tools® Mobile
- Compensación automática de la temperatura ambiente



| CÓD. | € |
|-------|--------|
| 60423 | 184,00 |

DETECTOR DE HUMEDAD MR40

- Indicaciones sonoras de la medida
- (5- 12%, 13- 60%, 60% y más)
- Pantalla de cristal líquido iluminada
- Función de ahorro de medidas
- Calibración y control de picos, integrado en la tapa
- Linterna LED 40 Lumen
- Anticaída 3 m



| CÓD. | € |
|-------|-------|
| 70110 | 81,99 |



HIGRÓMETRO DE SONDA MR59 Bluetooth®

- Sensor **esférico** (sin puntas) para **mediciones no destructivas**
- Mediciones en todo tipo de superficies, rápido
- Hasta **10 cm de profundidad**
- Medición en rincones y lugares poco iluminados con su luz de trabajo
- Pantalla HD muy clara y legible
- Conexión compatible con Bluetooth y aplicación FLIR Tools® Mobile



| CÓD. | € |
|-------|--------|
| 60425 | 269,00 |

DETECTOR DE VOLTAJE VP42

- Sin contacto (vibración), lámpara LED de 60 lúmenes
- 2 LED a la punta
- Rangos de tensión de 190 hasta 1000 V y de 24 hasta 1000 V
- Dispositivo anticaídas 3 m



| CÓD. | € |
|-------|-------|
| 70099 | 30,99 |

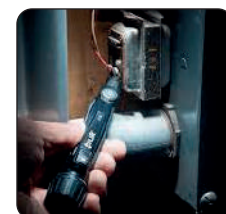

MEDIDOR DE ÁNGULO DIGITAL INCLIGRAD MIDI

- Pantalla LCD retroiluminada con dígitos grandes
- **Rotación automática de 180°** de la pantalla y flechas para ayudarle a encontrar el punto 0 (nivel más fácilmente)
- Mide **4 x 90°** con una precisión de $\pm 0,2^\circ$
- Función de medición absoluta
- Valores de medición en $^\circ$ o %.
- Equipado con **imanes en los 4 lados**
- **Batería recargable de iones de litio** a través del puerto USB-C

DISPLAY BOX
5 uds



ROTACIÓN PANTALLA

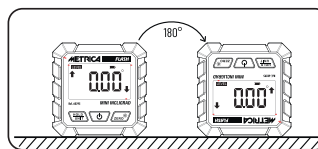

IMANES
EN LOS 4
LADOS

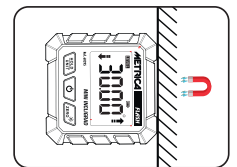

| CÓD. | 62x62x32 mm | 5 | € |
|--------------|-------------|---|--------------------|
| 60295 | | | 59,00 49,90 |

NIVEL DIGITAL INCLIGRAD digigrad

0° - 225°

- Lectura digital 0,05°
- Pantalla iluminada
- Bloqueable
- 0-225°



| CÓD. | 50 cm | 1 | € |
|--------------|-------|---|----------------------|
| 29890 | | | 102,00 132,00 |

MEDIDOR DE ÁNGULO DIGITAL incligrad

- Lectura digital de grados y porcentajes
- Pantalla iluminada
- Botón de bloqueo
- Señal acústica a 0 y 90°



| CÓD. | 60 cm | 1 | € |
|--------------|--------|---|----------------------|
| 33806 | | | 109,50 88,00 |
| 33810 | 100 cm | 1 | 126,00 108,00 |

2026 SELECTION

telefix



- Caja con 2 burbujas
- **Muy robusto y preciso**
- Caja de lectura a la altura del hombro
- Estuche con asa de transporte



| CÓD. | | € | |
|-------|---------------|--------|--------|
| 49358 | 32 - 100 cm | 230,00 | 205,00 |
| 49359 | 49 - 200 cm | 245,00 | 215,00 |
| 49360 | 66 - 300 cm | 260,00 | 226,00 |
| 49361 | 83 - 400 cm | 285,00 | 249,00 |
| 49362 | 99 - 500 cm | 310,00 | 295,00 |
| 49363 | 116 - 600 cm | 365,00 | 345,00 |
| 49365 | 135 - 800 cm | 510,00 | 459,00 |
| 49366 | 163 - 1000 cm | 610,00 | 569,00 |



FUNDA IMPERMEABLE



TELEFIX PARA VENTANAS

- Caja de lectura especial para instaladores de ventanas



| CÓD. | | € | |
|-------|-------------|--------|--------|
| 49364 | 66 - 300 cm | 260,00 | 245,00 |



| CÓD. | |
|--------------|------------------|
| EXPO TELEFIX | 65 x 150 x 30 cm |

telefix

TELEFIX DIGITAL LASER



- Medidor telescópico digital
- Lectura directa con indicación de medidas INTERNAS y EXTERNAS
- Base estanca con funda impermeable
- Bloqueo automático de cada varilla al final de su recorrido gracias a resortes internos de acero inoxidable
- Burbuja circular para un posicionamiento correcto
- Nueva sección ampliada (como Telefix Plus)
- Nueva placa rígida ampliada
- Estuche con asa para el transporte

NEW

ACCESSOIRES

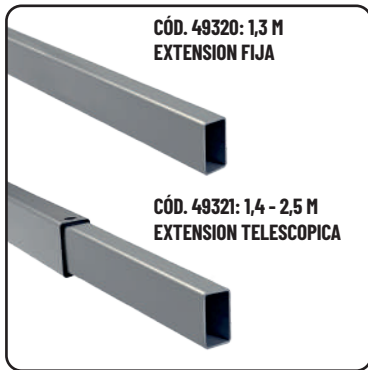

ACCESORIOS A PETICIÓN

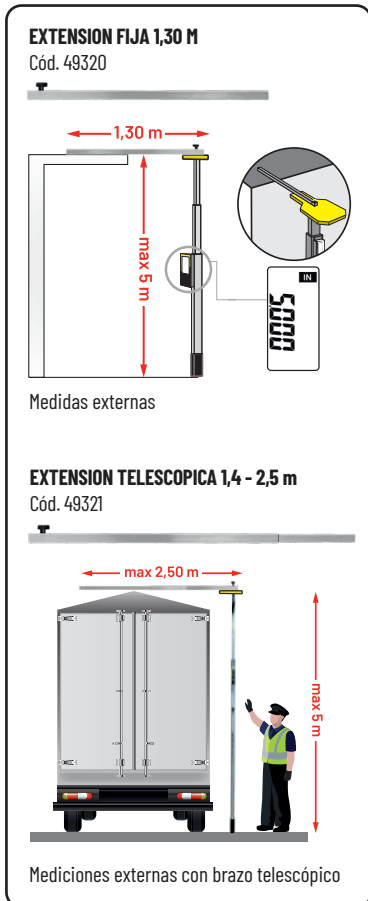

MEDIDAS

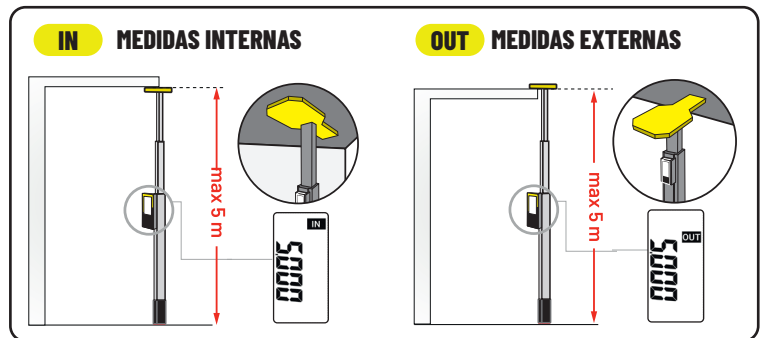

TELEFIX LASER

| CÓD. | | | € | |
|--------------|-----|--------------|---------------|---------------|
| 49325 | 5 m | 140 - 500 cm | 310,00 | 295,00 |

CÓD. 49320 - EXTENSIÓN FIJA CÓD. 49321 - EXTENSIÓN TELESCÓPICA

| CÓD. | | | € | |
|--------------|--|-------------|---------------|--------------|
| 49320 | | 1,3 m | 70,00 | 45,00 |
| 49321 | | 1,4 - 2,5 m | 140,00 | 90,00 |

CÓD. 49322 - PACK EXTENSIÓN FIJA (Cod. 49325 + Cod. 49320) CÓD. 49323 - PACK EXTENSIÓN TELESCÓPICA (Cod. 49325 + Cod. 49321)

| CÓD. | | | € | |
|--------------|-----|-------------|---------------|---------------|
| 49322 | 5 m | 1,3 m | 380,00 | 330,00 |
| 49323 | 5 m | 1,4 - 2,5 m | 450,00 | 360,00 |

2026 SELECTION

telefix[®] PLUS
MADE IN ITALY

- Más robusto, más rígido, mejor visibilidad
- Posibilidad de uso con brazo telescópico y accesorios (no incluidos)



NUEVO CINTA LECTURA VERTICAL



MÁS RÍGIDO

telefix[®]

telefix[®] PLUS

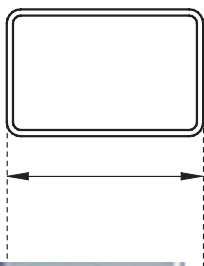
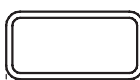

MÁS RÍGIDO



TELEFIX PLUS

| cód. | L | | € | |
|-------|-----|--------------|--------|--------|
| 49347 | 5 m | 118 - 500 cm | 325,00 | 315,00 |
| 49348 | 6 m | 138 - 600 cm | 380,00 | 369,00 |
| 49349 | 8 m | 153 - 800 cm | 530,00 | 479,00 |

TELEFIX PLUS CON BRAZO TELESCÓPICO

| cód. | L | | € | |
|-------|-----|--------------|--------|--------|
| 49337 | 5 m | 118 - 500 cm | 465,00 | 399,00 |
| 49338 | 6 m | 138 - 600 cm | 520,00 | 449,00 |
| 49339 | 8 m | 153 - 800 cm | 670,00 | 555,00 |

BRAZO TELESCÓPICO

| cód. | | € | |
|-------|--------------|--------|-------|
| 49321 | 100 - 200 cm | 140,00 | 90,00 |



ACCESORIO

CÓD. 49320: 1,4 - 2,5 M EXTENSION TELESCÓPICA

EXTENSION TELESCÓPICA 1,4 - 2,5 M
Cód. 49321

max 2,50 m

max 5 m

Mediciones externas con brazo telescópico

El uso de accesorios invalida automáticamente la certificación CE.

NIVEL DE FUNICIÓN ALU

- Muy robusto: de aluminio fundido macizo
- Gran resistencia
- Burbujas acrílicas
- Base frezada



BASE IMANTADA

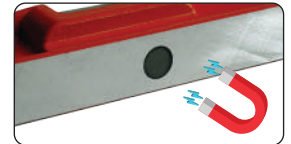

| CÓD. | | | € | |
|-------|--------|---|-------|-------|
| 31072 | 25 cm | 6 | 27,60 | 17,50 |
| 31073 | 30 cm | 6 | 27,50 | 19,50 |
| 31074 | 40 cm | 6 | 30,40 | 21,70 |
| 31075 | 50 cm | 6 | 34,20 | 24,50 |
| 31076 | 60 cm | 6 | 37,40 | 26,20 |
| 31078 | 80 cm | 3 | 65,60 | 45,60 |
| 31080 | 100 cm | 3 | 86,60 | 61,95 |

| CÓD. | | | | € | |
|-------|---|-------|---|-------|-------|
| 31062 | U | 25 cm | 6 | 39,20 | 25,90 |
| 31063 | U | 30 cm | 6 | 39,70 | 27,10 |
| 31064 | U | 40 cm | 6 | 40,50 | 27,60 |
| 31065 | U | 50 cm | 6 | 49,10 | 33,50 |
| 31066 | U | 60 cm | 3 | 53,20 | 36,50 |

MINI NIVEL "ALL BLACK" IMANTADO

- Modelo de bolsillo
- Imán invisible, dentro del perfil
- Una burbuja acrílica horizontal
- Puntas de goma antichoque
- Perfil de aluminio de 10 cm

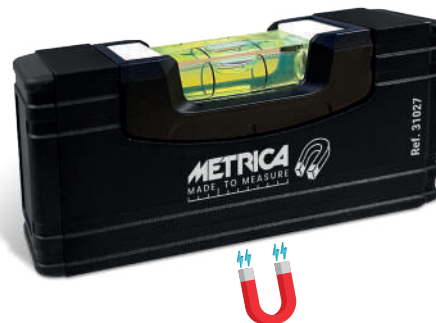

| CÓD. | | € | |
|-------|----|-------|------|
| 31027 | 12 | 14,50 | 9,90 |

MININIVEL "ALL BLACK"

- Dos burbujas acrílicas resistentes a los golpes
- Tapones de goma
- Perfil de aluminio 20 cm
- Cód. 31029 magnético (imanes invisibles)



| CÓD. | | | € | |
|-------|---|---|-------|-------|
| 31028 | | 1 | 16,30 | 13,90 |
| 31029 | U | 1 | 29,40 | 19,00 |

MININIVEL TRANSPARENTE 360°

- 2 burbujas acrílicas de resina resistente a los golpes
- 100 x 51 mm

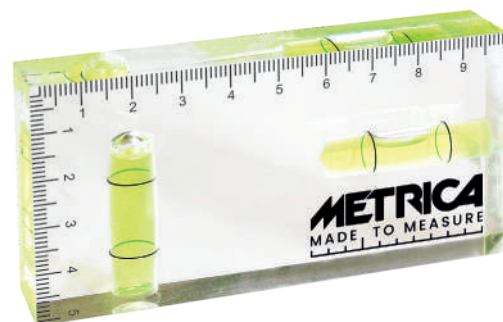

| CÓD. | | € | |
|-------|---|-------|-------|
| 33036 | 1 | 20,20 | 12,50 |

2026 SELECTION

FLASH

• Precisión 0,5 mm/m



| CÓD. | | | € | |
|-------|--------|---|-------|-------|
| 33130 | 30 cm | 3 | 24,10 | 15,50 |
| 33134 | 40 cm | 3 | 25,40 | 16,20 |
| 33135 | 50 cm | 3 | 29,10 | 18,50 |
| 33136 | 60 cm | 3 | 32,00 | 20,30 |
| 33138 | 80 cm | 1 | 38,10 | 24,20 |
| 33140 | 100 cm | 1 | 44,00 | 28,00 |
| 33141 | 120 cm | 1 | 51,60 | 32,80 |
| 33142 | 150 cm | 1 | 56,80 | 36,00 |
| 33145 | 180 cm | 1 | 63,40 | 40,00 |
| 33150 | 200 cm | 1 | 74,00 | 47,00 |

EXPOSITORES PARA NIVELES

EXPOSITOR DE 30 NIVELES FLASH

| CÓD. | | | |
|-------|-------|--------|---|
| 98080 | 33134 | 40 cm | 6 |
| | 33135 | 50 cm | 6 |
| | 33136 | 60 cm | 6 |
| | 33138 | 80 cm | 6 |
| | 33140 | 100 cm | 6 |
| € - | | | |

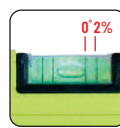
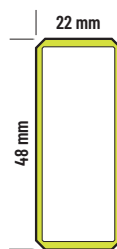

NUEVO

Tapón de goma antideslizante de gran tamaño

REGULAR CAP

RUBBER GRIP CAP



22 mm

4 mm 22 mm



FLASH XL

• Precisión 0,3 mm/m

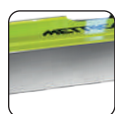

DOBLE BASE
FREZADA HASTA
120 CM



| CÓD. | | | € | |
|-------|--------|---|-------|-------|
| 33185 | 50 cm | 1 | 53,60 | 35,00 |
| 33186 | 60 cm | 1 | 57,00 | 38,00 |
| 33182 | 80 cm | 1 | 67,00 | 42,10 |
| 33183 | 100 cm | 1 | 74,60 | 46,50 |

| CÓD. | | | € | |
|-------|--------|---|--------|-------|
| 33212 | 120 cm | 1 | 97,00 | 59,50 |
| 33215 | 150 cm | 1 | 104,00 | 63,50 |
| 33218 | 180 cm | 1 | 116,00 | 69,00 |
| 33220 | 200 cm | 1 | 134,00 | 79,00 |

EXPOSITORES PARA NIVELES

EXPOSITOR DE 30 NIVELES FLASH XL 0,3 mm

| CÓD. | | | |
|-------|-------|--------|---|
| 98082 | 33185 | 50 cm | 6 |
| | 33186 | 60 cm | 6 |
| | 33182 | 80 cm | 6 |
| | 33183 | 100 cm | 6 |
| | 33212 | 120 cm | 2 |
| | 33218 | 180 cm | 2 |
| | 33220 | 200 cm | 2 |
| € - | | | |

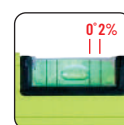
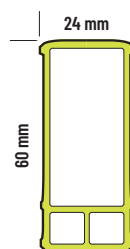

megalevel **IN**VISIBLE

- Imanes fuertes e invisibles incorporados
- Precisión: 0,5 mm/m



| CÓD. | ● | ☐ | € | € |
|-------|--------|---|--------|-------|
| 32224 | 40 cm | 3 | 42,60 | 27,00 |
| 32225 | 50 cm | 3 | 50,80 | 32,10 |
| 32226 | 60 cm | 3 | 55,60 | 35,40 |
| 32228 | 80 cm | 1 | 62,40 | 39,50 |
| 32230 | 100 cm | 1 | 69,40 | 44,00 |
| 32232 | 120 cm | 1 | 78,20 | 49,50 |
| 32365 | 150 cm | 1 | 85,20 | 54,00 |
| 32368 | 180 cm | 1 | 97,00 | 61,75 |
| 32370 | 200 cm | 1 | 111,50 | 69,90 |

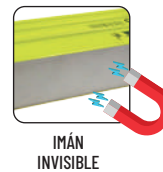
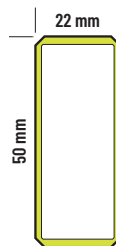

EXPOSITORES PARA NIVELES

EXPOSITOR DE 30 NIVELES MEGA INVISIBLE

| CÓD. | | | | ☐ |
|-------|-------|---|--------|---|
| 98081 | 32224 | U | 40 cm | 6 |
| | 32225 | U | 50 cm | 6 |
| | 32226 | U | 60 cm | 6 |
| | 32228 | U | 80 cm | 6 |
| | 32230 | U | 100 cm | 2 |
| | 32365 | U | 150 cm | 2 |
| | 32370 | U | 200 cm | 2 |

formula **IN**VISIBLE

- Imanes fuertes e invisibles incorporados
- Precisión: 0,5 mm/m



| CÓD. | ● | ☐ | € | € |
|-------|--------|---|--------|-------|
| 32834 | 40 cm | 3 | 53,60 | 32,50 |
| 32835 | 50 cm | 3 | 65,00 | 38,00 |
| 32836 | 60 cm | 3 | 69,20 | 41,00 |
| 32838 | 80 cm | 1 | 76,60 | 45,00 |
| 32840 | 100 cm | 1 | 83,20 | 49,00 |
| 32842 | 120 cm | 1 | 114,00 | 67,30 |
| 32837 | 150 cm | 1 | 127,50 | 80,00 |
| 32839 | 180 cm | 1 | 140,50 | 84,00 |
| 32841 | 200 cm | 1 | 151,00 | 94,00 |

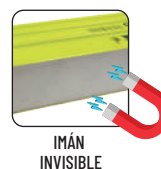
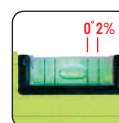
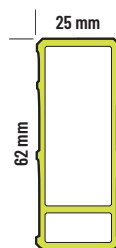

EXPOSITORES PARA NIVELES

EXPOSITOR DE 30 NIVELES FORMULA INVISIBLE

| CÓD. | | | | ☐ |
|-------|-------|---|--------|---|
| 98083 | 32834 | U | 40 cm | 6 |
| | 32835 | U | 50 cm | 6 |
| | 32836 | U | 60 cm | 6 |
| | 32838 | U | 80 cm | 3 |
| | 32840 | U | 100 cm | 3 |
| | 32842 | U | 120 cm | 2 |
| | 32837 | U | 150 cm | 2 |
| | 32841 | U | 200 cm | 2 |

2026 SELECTION

FLASH XL

- Precisión 0,3 mm/m
- Dos bases frezadas (hasta 120 cm)
- Tapones de goma antichoque

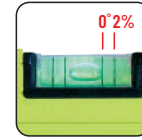
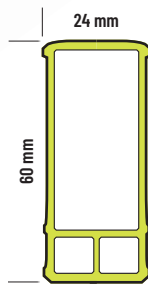

| CÓD. | | | € | |
|-------|--------|---|--------|-------|
| 33164 | 40 cm | 3 | 39,30 | 26,90 |
| 33165 | 50 cm | 3 | 45,20 | 31,50 |
| 33166 | 60 cm | 3 | 49,90 | 34,90 |
| 33168 | 80 cm | 1 | 57,60 | 39,95 |
| 33170 | 100 cm | 1 | 63,60 | 44,20 |
| 33172 | 120 cm | 1 | 74,60 | 52,00 |
| 33175 | 150 cm | 1 | 80,60 | 56,00 |
| 33178 | 180 cm | 1 | 89,00 | 63,00 |
| 33180 | 200 cm | 1 | 101,00 | 71,00 |

REGLA A NIVEL

- 2 mangos
- 2 burbujas acrílicas
- Sección rectangular de 100 x 18 mm



| CÓD. | | | € | |
|-------|--------|---|-------|-------|
| 32271 | 150 cm | 5 | 39,40 | 29,00 |
| 32272 | 180 cm | 5 | 46,50 | 35,00 |
| 32273 | 200 cm | 5 | 51,00 | 38,00 |
| 32274 | 250 cm | 5 | 63,40 | 47,00 |
| 32275 | 300 cm | 5 | 69,40 | 52,00 |

FALSA ESCUADRA

- Escala de 240 mm
- Base de madera
- A 150 - B 250 mm

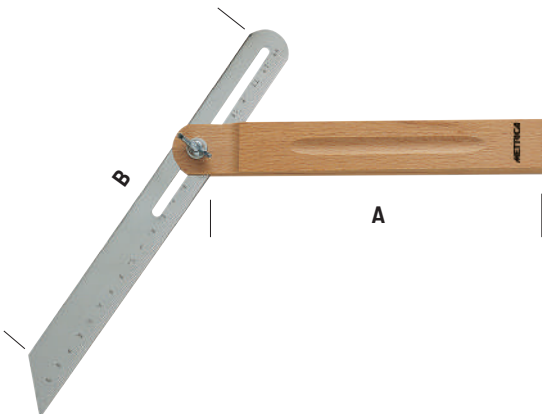

| CÓD. | | € | |
|-------|---|-------|------|
| 69650 | 5 | 12,60 | 8,50 |

ESCUADRA DE ALBAÑIL

- De acero lacado



| CÓD. | | | € | |
|-------|---------|---|-------|-------|
| 29354 | 400 mm | 5 | 11,50 | 8,90 |
| 29355 | 500 mm | 5 | 12,40 | 9,50 |
| 29356 | 600 mm | 5 | 13,90 | 10,80 |
| 29357 | 700 mm | 5 | 15,10 | 11,77 |
| 29358 | 800 mm | 5 | 18,70 | 12,82 |
| 29359 | 1000 mm | 5 | 20,90 | 14,32 |

BLACK BULL

- Doble graduación
- 4m de rigidez horizontal
- Cinta de acero con textura y cubierta de nylon contra la abrasión
- Gancho doble extra grande para un mejor agarre
- Imán que mide el 0 de la graduación

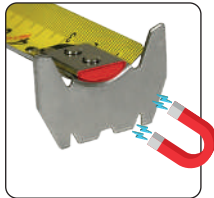

| CÓD. | | | | € | |
|-------|-----|-------|---|-------|-------|
| 08075 | 5 m | 32 mm | 6 | 39,90 | 21,50 |
| 08078 | 8 m | 32 mm | 6 | 52,60 | 29,50 |



ALL BLACK

- ¡Sujétense horizontalmente por más de 2,5 m!
- Espesor de la cinta incrementado de 40 %!
- Graduación doble
- Superficie de cinta texturizada anticorrosión
- Revestimiento de **nylon** de mayor espesor
- Cinta negra y figuras blancas ultra grandes para una fácil lectura
- **Cinta con sistema autobloqueante**
- Disponible con plaquita con un suplemento de 0,10 €/ud. (códigos 08143D, 08145D, 08148D y 08150D)



ACABADO TEXTURADO
ALTA PROTECCIÓN
DURACIÓN DE
ABRASIÓN 10 VECES
MAYOR

**ZOOM
10X**

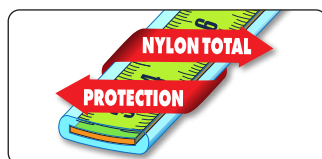
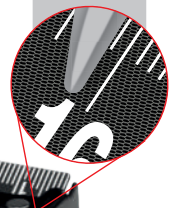

**EXPOSITOR CARRUSEL
ALL BLACK**



| | | | | € | |
|--------|------|-------|----|-------|-------|
| 38143D | 3 m | 19 mm | 12 | 17,50 | 9,90 |
| 38145D | 5 m | 25 mm | 6 | 33,70 | 17,90 |
| 38148D | 8 m | 25 mm | 6 | 46,00 | 23,50 |
| 38150D | 10 m | 25 mm | 6 | 56,00 | 32,00 |

| CÓD. | | | | € |
|-------|--------|-----|----|---|
| 98067 | 38143D | 3 m | 12 | |
| | 38145D | 5 m | 24 | |
| | 38148D | 8 m | 12 | |
| | | | | |

NEW

WING SHAPE

- Forma especial en **W** (forma de ala) para una mayor extensión superior a **3,5 m**
- Cinta recubierta de nailon **con cobertura extra en los primeros centímetros para una protección extra**
- Doble graduación: numeración horizontal en la parte delantera con decimales amarillos y numeración vertical blanca en el dorso con decimales rojos
- Cinta autobloqueante
- Estuche de goma ABS resistente a los golpes resistente a los golpes
- Gran gancho cerrado

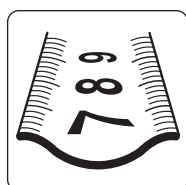
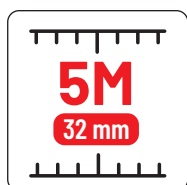
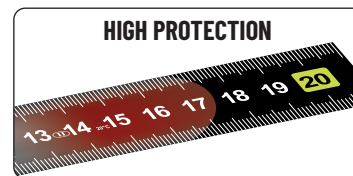

EXPOSITOR CARRUSEL WING SHAPE



| cód. | | | | € | |
|-------|-----|-------|---|-------|-------|
| 08037 | 5 m | 32 mm | 6 | 33,70 | 19,50 |
| 08038 | 8 m | 32 mm | 6 | 44,90 | 26,50 |

| cód. | | | |
|-------|-------|-----|----|
| 98069 | 08037 | 5 m | 24 |
| | 08038 | 8 m | 12 |
| € | | | |

FLASH

- Cinta de efecto fluorescente (frontal)
- Doble graduación
- Caja cromada engomada
- Rubber Touch
- Alta visibilidad
- Cinta recubierta de nylon y texturizada
- Forma ergonómica



SUPERFICIE TEXTURIZADA RESISTENCIA SUPERIOR A LA ABRASIÓN

| cód. | | | | € | |
|-------|-----|-------|---|-------|-------|
| 08973 | 3 m | 16 mm | 6 | 17,60 | 7,90 |
| 08974 | 5 m | 19 mm | 6 | 25,10 | 11,90 |
| 08975 | 5 m | 25 mm | 6 | 28,30 | 14,90 |
| 08978 | 8 m | 25 mm | 6 | 38,40 | 21,90 |

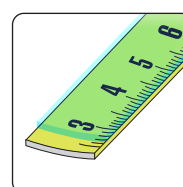

BICOLOR

CE II

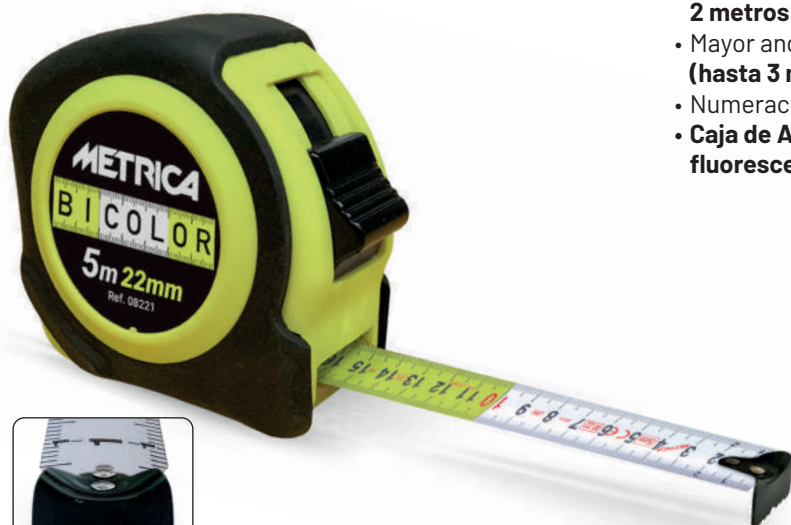

- Cinta patentada con cambio de color cada 10 cm a 2 metros para una visibilidad instantánea y fácil
- Mayor anchura de la cinta para una mayor estabilidad (hasta 3 m horizontalmente en 28 mm de ancho)
- Numeración ampliada y visible
- Caja de ABS engomado antichoque - amarillo fluorescente

CINTA BI-COLOR

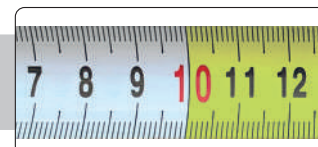

EXPOSITOR CARRUSEL BICOLOR



| cód. | | | | € | |
|-------|-----|-------|----|-------|-------|
| 08220 | 3 m | 19 mm | 12 | 11,80 | 7,50 |
| 08221 | 5 m | 22 mm | 12 | 16,70 | 10,50 |
| 08222 | 5 m | 28 mm | 6 | 19,20 | 11,50 |
| 08223 | 8 m | 28 mm | 6 | 28,00 | 16,90 |

| cód. | | | | |
|-------|-------|-----|----|---|
| 98068 | 08220 | 3 m | 24 | |
| | 08221 | 5 m | 12 | |
| | 08222 | 5 m | 24 | |
| | 08223 | 8 m | 6 | |
| € | | | | - |

FLASH REVERXO

- Cinta **autobloqueante** en todas las posiciones más un botón de bloqueo/desbloqueo permanente
- **Estuche de goma** Rubber Touch



CE II

| cód. | | | | € | |
|-------|-----|-------|----|-------|------|
| 08103 | 3 m | 16 mm | 12 | 10,70 | 5,50 |
| 08104 | 5 m | 19 mm | 12 | 14,30 | 6,40 |
| 08105 | 5 m | 25 mm | 6 | 18,30 | 7,90 |
| 08108 | 8 m | 25 mm | 6 | 22,20 | 9,50 |

FLASH TOUCH

CE II

- Estuche bimaterial
- Diseño ergonómico
- Numeración clara y visible



| cód. | | | | € | |
|-------|------|-------|----|-------|-------|
| 08963 | 3 m | 16 mm | 12 | 9,45 | 6,50 |
| 08964 | 5 m | 19 mm | 12 | 12,30 | 8,90 |
| 08965 | 5 m | 25 mm | 6 | 14,80 | 9,90 |
| 08968 | 8 m | 25 mm | 6 | 22,20 | 14,90 |
| 08970 | 10 m | 25 mm | 6 | 27,30 | 18,95 |

2026 SELECTION

XL 27 PLUS

- Cinta de 27 mm de ancho
- Superficie texturizada de la cinta
- **Cubierta de nylon con mayor espesor**
- 10 veces más resistencia a la abrasión

CE II

SUPERFICIE
TEXTURIZADA
RESISTENCIA
SUPERIOR
A LA ABRASIÓN

ZOOM
10X

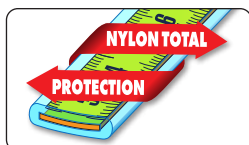

| CÓD. | | | | € | € |
|-------|-----|-------|---|-------|-------|
| 08765 | 5 m | 27 mm | 6 | 32,00 | 16,90 |
| 08768 | 8 m | 27 mm | 6 | 45,60 | 23,00 |

XL 33

- Cinta de 33 mm de ancho, **revestida en nylon**
- Uña revestida de caucho, consiente un mejor agarre (PATENTADO)
- De larga duración, antiabrasión, anti-ácido, antirreflejo
- **Rigidez súper:** hasta 3 m en horizontal, y 4,5 m en vertical
- **Numeración gigante** para facilitar la lectura
- Estuche de bi-material con superficies revestidas en goma antideslizamiento y **acero inox**
- Freno y rebobinado automático con amortiguador

CE II



| CÓD. | | | | € | € |
|-------|-----|-------|---|-------|-------|
| 08755 | 5 m | 33 mm | 6 | 22,90 | 15,80 |
| 08758 | 8 m | 33 mm | 6 | 33,10 | 21,00 |

MAGNETEFORTE

- Imán fijo: lectura sin errores
- Gancho grande

CE II



| CÓD. | | | | € | € |
|-------|-----|-------|---|-------|-------|
| 08597 | 5 m | 25 mm | 6 | 17,80 | 10,95 |

ACTION CHROMED

- Auto-cierre
- Imán fijo: lectura sin errores
- Doble graduación
- Cifras gigantes

CE II

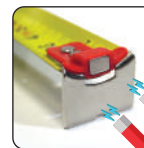

| CÓD. | | | | € | € |
|-------|-----|-------|---|-------|-------|
| 08212 | 3 m | 16 mm | 6 | 12,40 | 7,95 |
| 08214 | 5 m | 19 mm | 6 | 16,00 | 9,70 |
| 08215 | 5 m | 25 mm | 6 | 21,90 | 11,50 |
| 08218 | 8 m | 25 mm | 6 | 27,60 | 13,90 |

3 STOP ERGO



- Freno intuitivo y **ergonómico** en la parte trasera más un segundo freno en la parte delantera y botón de bloqueo
- Estuche engomado

GRATIS
EXPO CUBE para el primer pedido de > 84 uds.

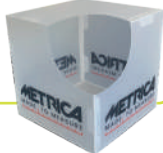

| CÓD. | Grado de precisión | Paquetes | € | |
|---------|--------------------|----------|-------|------|
| 38643NH | 3 m x 16 mm | 12 | 4,25 | 2,97 |
| 38645NH | 5 m x 19 mm | 12 | 6,40 | 3,99 |
| 38646NH | 5 m x 25 mm | 6 | 7,90 | 5,40 |
| 38648NH | 8 m x 25 mm | 6 | 12,20 | 7,50 |
| 38650NH | 10 m x 25 mm | 6 | 14,40 | 9,90 |

3 STOP



- Freno ergonómico e intuitivo + segundo freno delantero
- Uña revestida de caucho

GRATIS
EXPO CUBE para el primer pedido de > 84 uds.

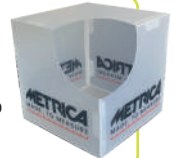

| CÓD. | Grado de precisión | Paquetes | € | |
|---------|--------------------|----------|-------|------|
| 38653NH | 3 m X 16 mm | 48 | 4,25 | 2,97 |
| 38654NH | 3 m X 19 mm | 48 | 4,40 | 3,10 |
| 38655NH | 5 m X 19 mm | 48 | 6,40 | 3,99 |
| 38656NH | 5 m X 25 mm | 48 | 7,90 | 5,40 |
| 38658NH | 8 m X 25 mm | 12 | 12,20 | 7,50 |
| 38660NH | 10 m X 25 mm | 6 | 14,40 | 9,90 |

ONE

CE (I)



- Cinta EXTRA PRECISA
- Cinta de ancho, revestida en nylon de larga duración, antiabrasión, anti-ácido, anti reflejo
- Estuche cromado cubierto de goma antideslizante

DOS VECES TAN PRECISO

TOLERANCIA CE

CLASE (I) ± mm

5 m
0.60

NYLON COATED



| CÓD. | Grado de precisión | Paquetes | € | |
|-------|--------------------|----------|-------|-------|
| 38736 | 5 m | 25 mm | 24,30 | 12,90 |

NEW GRADUATION

CE (II)



- Graduación con líneas de longitud variable para lectura simplificada - design registrado
- Puntos alternados cada 2 mm para reconocimiento



DOBLE GRADUACIÓN

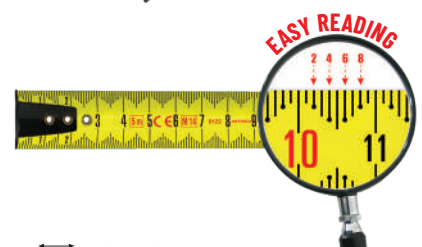

| CÓD. | Grado de precisión | Paquetes | € | |
|-------|--------------------|----------|-------|------|
| 08665 | 5 m | 25 mm | 16,10 | 9,90 |

LOOK

CE (II)



- Lectura directa para interiores
- Estuche de ABS resistente
- Con clip

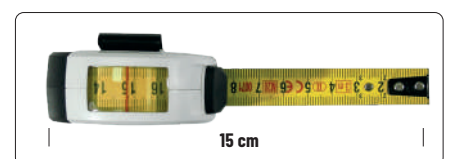

| CÓD. | Grado de precisión | Paquetes | € | |
|-------|--------------------|----------|-------|-------|
| 38264 | 3 m | 16 mm | 11,70 | 8,00 |
| 38265 | 5 m | 19 mm | 15,40 | 11,00 |

2026 SELECTION

TRANSPARENT

- Caja transparente en ABS resistente
- 3 colores luminosos o negro
- Con clip



DOBLE GRADUACIÓN



CE II

| CÓD. | | | | | € | |
|-------|--|-----|-------|----|------|------|
| 38751 | | 3 m | 16 mm | 12 | 6,25 | 3,60 |
| 38761 | | 3 m | 16 mm | 12 | 6,25 | 3,60 |
| 38771 | | 3 m | 16 mm | 12 | 6,25 | 3,60 |
| 38754 | | 5 m | 19 mm | 12 | 8,35 | 4,90 |
| 38761 | | 5 m | 19 mm | 12 | 8,35 | 4,90 |
| 38774 | | 5 m | 19 mm | 12 | 8,35 | 4,90 |



Cód. 89780

| CÓD. | | | € | |
|-------|--|---|--------|-------|
| 89780 | | 1 | 105,50 | 58,00 |

MINI TRASPARENT 2 M

- Cinta blanca.
- Colores surtidos.
- Doble graduación (vertical + horizontal).
- Números gigantes para facilitar la lectura.
- Caja transparente.
- Cadena con anillo de resorte.



DOBLE GRADUACIÓN

CE II

| CÓD. | | | | | € | |
|-------|--|-----|-------|----|------|------|
| 38031 | | 2 m | 13 mm | 12 | 3,20 | 2,50 |
| 38032 | | 2 m | 13 mm | 12 | 3,20 | 2,50 |
| 38033 | | 2 m | 13 mm | 12 | 3,20 | 2,50 |

MINI 2M

- Caja bimaterial con parte de goma antideslizante
- Cinta antirreflectante
- Supercompacto
- Gran fluidez de la cinta
- Numeración clara y visible
- Cadena con anillo roscado



CE II

| CÓD. | | | | | € | |
|-------|--|-----|-------|----|------|------|
| 38028 | | 2 m | 13 mm | 12 | 4,40 | 2,80 |
| 38029 | | 2 m | 13 mm | 12 | 4,40 | 2,80 |
| 38030 | | 2 m | 13 mm | 12 | 4,40 | 2,80 |

SUPER ACTION FIBRA

CE III

- **Exclusiva forma ergonómica (patentada)**: no fatiga la muñeca durante el transporte y la medición
- **Sistema exclusivo de salida de la cinta con manivela bloqueada**
- Gancho plegable



| CÓD. | | | | € |
|--------|------|-------|---|--------------------|
| 40029V | 50 m | 13 mm | 1 | 70,00 47,00 |

QUICK RETURN 100M - FIBRA

CE III

- Sistema exclusivo de rebobinado rápido 3X (velocidad triple)
- Sistema de amortiguador de la cinta al final del rebobinado
- **Empuñadura comfortable** con revestimiento de goma antideslizamiento
- Caja abierta para una mejor limpieza de la cinta



| CÓD. | | | | € |
|-------|-------|-------|---|--------------------|
| 40027 | 100 m | 13 mm | 1 | 92,40 69,00 |

FORTE - FIBRA

CE III

- **Fibra de vidrio reforzada con 50 hilos**
- Bobinado rápido 3x
- **Punta de goma antideslizante**



| CÓD. | | | | € |
|-------|------|-------|---|--------------------|
| 40313 | 30 m | 19 mm | 1 | 48,60 35,00 |
| 40315 | 50 m | 19 mm | 1 | 72,00 48,00 |

QUICK-RETURN FIBRA

CE III

- Rebobinado rápido (3x)
- **Mango ergonómico**
- Base engomada para bloqueo en el suelo sin deslizamiento



| CÓD. | | | | € |
|--------|------|-------|---|--------------------|
| 40023V | 30 m | 13 mm | 1 | 45,10 35,00 |
| 40025V | 50 m | 13 mm | 1 | 57,80 42,00 |

SUPER ACTION PLUS CINTA DE ACERO TEXTURIZADA

CE II

- Forma ergonómica patentada exclusiva
- Sistema exclusivo de salida de la cinta con manivela bloqueada
- Funda de nylon más gruesa de alta protección de la cinta
- Duración a la abrasión 10 veces mayor también alrededor de los bordes



| CÓD. | 50 m | 13 mm | 1 | € | € |
|--------|------|-------|---|--------|--------|
| 39244V | 50 m | 13 mm | 1 | 184,00 | 109,00 |

ACTION - ACERO

CE II

- Cinta de acero esmaltado con revestimiento resistente al desgaste y resistente a los ácidos
- Gancho con soporte y anillo de acero
- Empuñadura engomada con revestimiento antideslizante
- Exclusivo sistema de extracción de la cinta con manivela bloqueada



| CÓD. | 50 m | 13 mm | 1 | € | € |
|--------|------|-------|---|--------|-------|
| 39270V | 50 m | 13 mm | 1 | 158,00 | 95,00 |

TENDERCOLOR

CE II

- Cinta de acero
- Numeración gigante
- Mango ergonómico de goma



| CÓD. | 50 m | 13 mm | 1 | € | € |
|----------|------|-------|---|-------|-------|
| 39262SPB | 50 m | 13 mm | 1 | 60,00 | 45,00 |

NEW RUBBER TOUCH

CE II

- Cuerpo en ABS con efecto Rubber Touch
- Dimensiones y peso reducidos
- Cinta de acero
- Anillo de metal



| CÓD. | 30 m | 13 mm | 1 | € | € |
|-------|------|-------|---|-------|-------|
| 39330 | 30 m | 13 mm | 1 | 55,20 | 39,00 |
| 39350 | 50 m | 13 mm | 1 | 92,40 | 59,90 |

1 METRO - 2 METROS DURALUMINIO

CE III

- De duraluminio negro
- Graduación oxidada indeleble
- Muelles tratados de latón

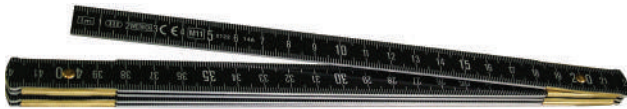

Cód. 20108

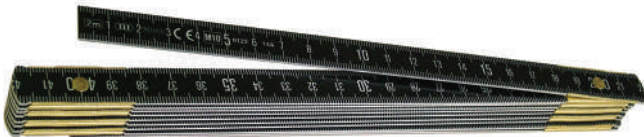

Cód. 21036

| CÓD. | | | € | |
|-------|-----|----|-------|-------|
| 20108 | 1 m | 12 | 12,30 | 9,00 |
| 21036 | 2 m | 12 | 23,70 | 17,90 |

DOBLE METRO FIBRA DE VIDRIO

CE III

- Graduación grabada
- Con doble resorte anti-usura, escuadra a 90 grados
- No conductor, lavable, no raya la superficie

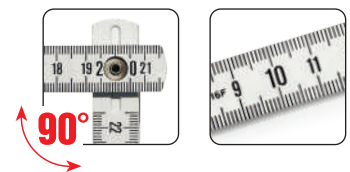
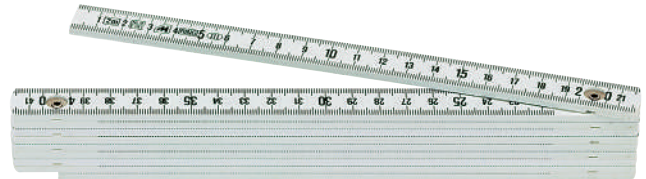

| CÓD. | | | € | |
|-------|-----|----|------|------|
| 18010 | 2 m | 12 | 9,20 | 7,00 |

METROS ESPECIALES DE PETANCA

- Barra deslizante de 10 cm con dispositivo de bloqueo para comparaciones (ideal para árbitros)
- Grabado en una sola cara (cód. 20136)
- Bisagras con doble muelle antidesgaste y encaje a 90° (cód. 20136)
- Versión de aluminio extremadamente ligera (cód. 20134) con larga longevidad

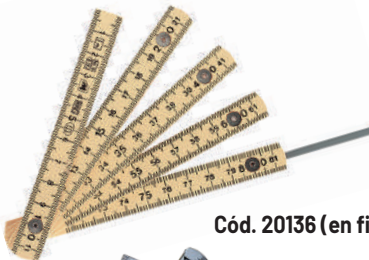

Cód. 20136 (en fibra)

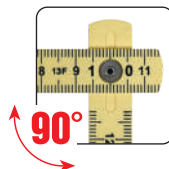

Cód. 20134 (de alu)

| CÓD. | | | € | |
|-------|-----|----|-------|-------|
| 20136 | 1 m | 10 | 14,70 | 9,90 |
| 20134 | 1 m | 10 | 49,00 | 29,90 |

DOBLE METROS DE MADERA

- Nuevos modelos en haya, más resistentes a la abrasión
- Remaches de acero invisibles
- Doble graduación en mm



Cód. 23122AN



Cód. 23123AN

| CÓD. | | | € | |
|---------|-----|----|------|------|
| 23122AN | 2 m | 10 | 6,10 | 4,50 |
| 23123AN | 2 m | 10 | 6,10 | 4,50 |

2026 SELECTION

LÁPICES 100% GRAFITO

- Escribe en todas las superficies (excepto en vidrio)
- 100% grafito
- Escribe diez veces más que un lápiz tradicional
- Punto siempre listo, sin sacapuntas
- No ensucia las manos
- Resistente a impactos y fracturas

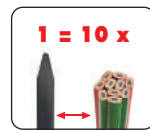
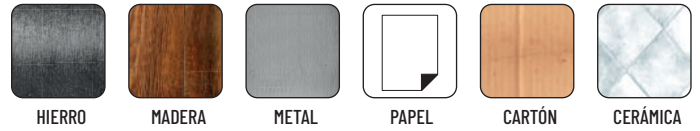

Cód. 89206

| CÓD. | | | € | |
|-------|---------------|----|-------|------|
| 51150 | 1 ud | 12 | 5,85 | 3,95 |
| 51151 | blister 2 uds | 1 | 13,40 | 7,90 |

Box 36 uds. de plexiglas

| CÓD. | | | € | |
|-------|------------|---|---|--|
| 89206 | box 36 uds | 1 | | |

SACAPUNTAS



| CÓD. | | € | |
|-------|----|------|------|
| 49159 | 10 | 4,00 | 2,95 |

LÁPICES DE CARPINTERO

- Caja de 144 lápices
- Mina HB negra



| CÓD. | L | | € | |
|--------|-------|---|------|------|
| 51050N | 18 cm | 1 | 0,62 | 0,49 |
| 51020 | 30 cm | 1 | 1,59 | 1,12 |

En cajas de 144 uds / precio por unidad

LÁPICES DE CARPINTERO 30 CM

- Blister de 6 piezas



| CÓD. | | € | |
|-------|---|-------|------|
| 50390 | 6 | 10,10 | 6,50 |

Precio por blister

LÁPIZ INDUSTRIAL

- Lápiz para la industria y la construcción
- Cuerpo de baquelita negra
- Pomo metálico
- Mina negra gigante de 5,5 mm de diámetro



| CÓD. | | € | |
|-------|---|------|------|
| 51080 | 1 | 7,35 | 5,90 |
| 01090 | 1 | 5,90 | 3,90 |

LÁPICES DE RECAMBIO
CAJA 6 UDS



Cód. 01090

LÁPICES DE ALBAÑIL

- Mina negra dura
- Forma plana / ovalada para un mejor agarre



| CÓD. | | | € | |
|-------|---------|---|------|------|
| 51060 | L 24 cm | 1 | 1,12 | 0,72 |
| 51070 | L 30 cm | 1 | 1,69 | 0,96 |

En cajas de 144 uds / precio por unidad

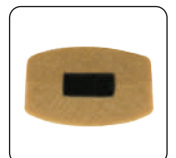

SPRAY MARCADOR FOLLOW ME 500 ML

- Tapón de bloqueo de seguridad
- Colores fluorescentes no permanentes
- Marcador espray para obras de construcción
- Sin plomo y sin CFC
- Para marcar cualquier superficie, también húmeda (cemento, asfalto, piedra, hierba, arena, etc.)
- Válvula autolimpiante

DISPOSITIVO DE SEGURIDAD

CLOSE

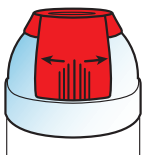

OPEN



CAMPO DE APLICACIÓN VERTICAL

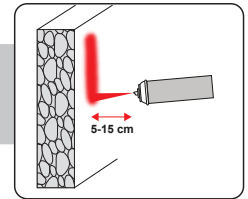

CAMPO DE APLICACIÓN HORIZONTAL

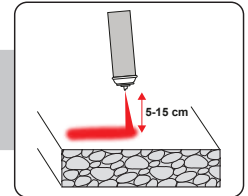

CAMPO DE APLICACIÓN AL REVÉS

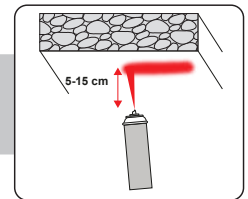

| CÓD. | | | € | € |
|---------|---|----|------|------|
| 50181EU | ● | 12 | 9,95 | 4,50 |
| 50182EU | ● | 12 | 9,95 | 4,50 |
| 50183EU | ● | 12 | 9,95 | 4,50 |
| 50184EU | ● | 12 | 9,95 | 4,50 |
| 50185EU | ● | 12 | 9,95 | 4,50 |
| 50186EU | ● | 12 | 9,95 | 4,50 |



TRACADORA GIGANTE DE ABS

- Marcador profesional recargable para carreteras y obras
- Se suministra con una cuerda de 50 m - diámetro 3 mm y alta resistencia (55 kg)
- Capacidad total 400 gr

| CÓD. | | | € | € |
|-------|--------|---|-------|-------|
| 60097 | L 50 m | 6 | 81,60 | 48,00 |



BOTELLAS DE POLVO



| CÓD. | | GR. | € | € |
|-------|---|------|-------|-------|
| 60133 | ● | 400 | 7,80 | 4,49 |
| 60113 | ● | 400 | 7,80 | 4,49 |
| 60127 | ● | 1000 | 14,10 | 8,20 |
| 60128 | ● | 1000 | 14,10 | 8,20 |
| 60141 | ● | 3500 | 38,50 | 24,90 |
| 60140 | ● | 3500 | 38,50 | 24,90 |

CINTA DE SEÑALIZACIÓN

- Largo 100 m

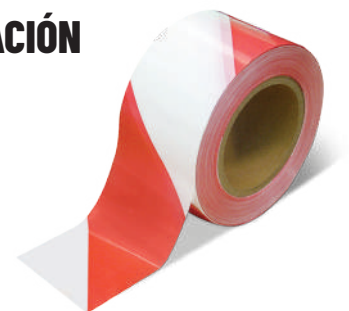

| CÓD. | | € | € |
|-------|-------|------|------|
| 60132 | 50 mm | 3,75 | 2,10 |
| 60122 | 70 mm | 4,80 | 2,55 |

2026 SELECTION

"ALL BLACK" BLADE UNIVERSAL

- Cuerpo de **ABS**
- Hoja 18 x **0,7 mm**

sk2
HRC ≥ 67



| CÓD. | | | € | |
|--------------|----------|----|-------------|-------------|
| 09031 | L 160 mm | 12 | 8,00 | 6,50 |

"ALL BLACK" BLADE CON TORNILLO



- Cuerpo de **ABS**
- Hoja 18 x 0,7 mm
- **Professional**

sk2
HRC ≥ 67

**SELF
LOCKING
FORCE**



| CÓD. | | | € | |
|--------------|----------|----|--------------|-------------|
| 09033 | L 185 mm | 12 | 12,20 | 9,50 |

"ALL BLACK" BLADE HEAVY DUTY



- Cuerpo **metálico** gomado
- Hoja 18 x 0,7 mm
- **Professional**
- **Heavy Duty**

sk2
HRC ≥ 67

**SELF
LOCKING
FORCE**



| CÓD. | | | € | |
|--------------|----------|----|--------------|--------------|
| 09039 | L 185 mm | 12 | 17,80 | 13,80 |

CUCHILLAS

- Recambio 10 hojas de 18 x **0,7 mm**

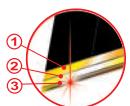
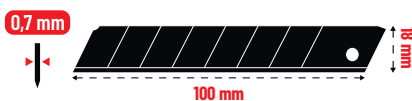

50% MÁS AFILADO
TRIPLE ÁNGULO DE
CORTE

sk2
HRC ≥ 67



| CÓD. | | | € | |
|--------------|-------------------|----|--------------|-------------|
| 49058 | 100 x 18 x 0,7 mm | 10 | 10,10 | 6,90 |

"ALL BLACK" 9MM CON TORNILLO

- Cuerpo de **ABS**
- Hoja **9 x 0,7 mm**



sk2
HRC ≥ 67

| CÓD. | | | € | |
|--------------|----------|----|--------------|-------------|
| 09069 | L 140 mm | 12 | 10,20 | 7,90 |

CUCHILLAS "ALL BLACK" 9MM

- 10 hojas de 9 x **0,7 mm**

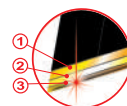

50% MÁS AFILADO
TRIPLE ÁNGULO DE
CORTE

sk2
HRC ≥ 67



| CÓD. | | | € | |
|--------------|------------------|----|-------------|-------------|
| 49029 | 100 x 9 x 0,7 mm | 10 | 4,90 | 3,80 |

BLACK BULL 25 MM CON TORNILLO DE BLOQUEO



- Hoja **25 X 0,7 mm**
- **Professional**
- **Heavy Duty**

sk2
HRC ≥ 67

**SELF
LOCKING
FORCE**



| CÓD. | | | € | |
|--------------|----------|----|--------------|--------------|
| 09037 | L 200 mm | 12 | 21,50 | 14,95 |

CUCHILLAS

- Recambio 10 hojas de 25 x **0,7 mm**

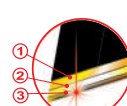

50% MÁS AFILADO
TRIPLE ÁNGULO DE
CORTE

sk2
HRC ≥ 67



| CÓD. | | | € | |
|--------------|-------------------|----|--------------|-------------|
| 49039 | 126 x 25 x 0,7 mm | 12 | 13,50 | 9,90 |

METRIC4 ONE - 1 MM - ESTRUCTURA "EL MONOLITO"

- Cuchillas extra gruesas ultra resistentes de 1 mm
- Cuerpo de ABS
- Bloqueo automático de la cuchilla
- Se suministra en blíster con un paquete de 7 cuchillas 1 mm



sk2
HRC ≥ 67



BOTÓN PARA FACILITAR EL CAMBIO DE CUCHILLAS

CUCHILLAS

- 7 hojas de recambio de 100 x 18 x 1 mm

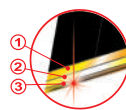

50% MÁS AFILADO
TRIPLE ÁNGULO DE CORTE

sk2
HRC ≥ 67



| CÓD. | | | € |
|-------|----------|----|-------------|
| 09036 | L 140 mm | 12 | 18,30 13,90 |

| CÓD. | | | € |
|-------|-----------------|----|-----------|
| 49068 | 100 x 18 x 1 mm | 12 | 7,90 5,80 |

CUCHILLO PLEGABLE

- Hoja "ALL BLACK" de 0,6 mm SK2
- Ajustable en 3 posiciones y plegable (sólo 11 cm plegada)
- Con clip para cinturón
- Cuerpo metálico de color flash para facilitar la visibilidad en obra
- Pelacables
- Fácil cambio de cuchilla



sk2
HRC ≥ 67

POSICIONES AJUSTABLES

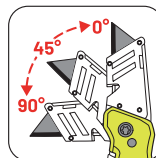

CUCHILLAS "ALL BLACK"

- 10 hojas trapezoidales en SK2

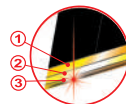
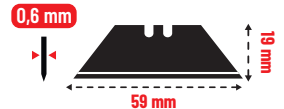

50% MÁS AFILADO
TRIPLE ÁNGULO DE CORTE

sk2
HRC ≥ 67



| CÓD. | | | € |
|-------|--------------|----|-------------|
| 09080 | 175 o 115 mm | 12 | 19,30 14,50 |

| CÓD. | | | € |
|-------|------------------|----|-----------|
| 49043 | 59 x 19 x 0,6 mm | 10 | 4,10 2,95 |

BLACK BLADE POCKET SIZE 18 MM "ZEBRA"

- Tamaño de bolsillo
- Cuerpo de ABS
- Hoja 18 x 0,7 mm



sk2
HRC ≥ 67



CUCHILLAS

- Recambio 10 hojas de 18 x 0,7 mm

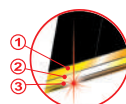
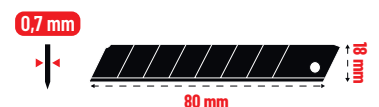

50% MÁS AFILADO
TRIPLE ÁNGULO DE CORTE

sk2
HRC ≥ 67



| CÓD. | | | € |
|-------|----------|----|-----------|
| 09025 | L 140 mm | 12 | 7,65 5,90 |

| CÓD. | | | € |
|-------|------------------|----|-----------|
| 49064 | 80 x 18 x 0,7 mm | 10 | 7,15 5,50 |

CÚTER METRICA 18 MM SK4

- Cuerpo de ABS
- Bloqueo automático de la hoja



BOTÓN PARA FACILITAR EL CAMBIO DE CUCHILLAS



| CÓD. | | | € |
|--------------|----------|---|------------------|
| 49065 | L 170 mm | 1 | 4,40 3,30 |

sk4
HRC ≥ 67

El código 89365 contiene 24 cutters 49065

| CÓD. | | | € |
|--------------|-------------------|---|--------------------|
| 89365 | 100 x 18 x 0,5 mm | 1 | 99,60 76,00 |

OPEN&CUT

- Cuerpo de ABS
- Hoja 18 x **0,7 mm**
- Con 2 cuchillas de repuesto incorporadas



OPEN & CUT



CUCHILLAS

- Recambio 10 hojas de 18 X **0,7 mm**

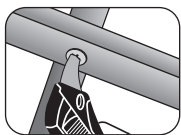

TORNILLO

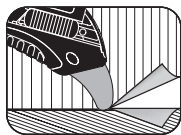

MOQUETA

sk2
HRC ≥ 67

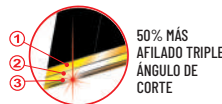

50% MÁS AFILADO TRIPLE ÁNGULO DE CORTE

sk2
HRC ≥ 67



| CÓD. | | | € |
|--------------|----------|----|-------------------|
| 09068 | L 170 mm | 12 | 10,10 7,80 |

| CÓD. | | | € |
|--------------|-------------------|----|-------------------|
| 49058 | 100 x 18 x 0,7 mm | 10 | 10,10 6,60 |

EXPOSITOR COMPLETO A



| CÓD. | | |
|--------------|--------------|----|
| 89363 | 09031 | 12 |
| | 49058 | 10 |
| | 09069 | 12 |
| | 49029 | 10 |
| | 09036 | 12 |
| | 49068 | 12 |
| | 09080 | 12 |
| | 49043 | 10 |
| € | | |

EXPOSITOR COMPLETO B

| CÓD. | | |
|--------------|--------------|----|
| 89364 | 09033 | 12 |
| | 49058 | 10 |
| | 09037 | 12 |
| | 49039 | 12 |
| | 09025 | 12 |
| | 49064 | 10 |
| | 09068 | 12 |
| | 49058 | 10 |
| € | | |

CALIBRE IP67 CUADRANTE DIGITAL HD 0,01 MM

- Cuadrante digital gigante HD en color con **indicación digital y puntero** digital: fácil de leer
- **Intensidad** de visualización **ajustable**
- Resistente al agua y al polvo según **IP67**
- Superficies de medición endurecidas
- Función absoluta (puesta a cero) y mantenimiento del valor medido (hold)
- **Batería de iones de litio** recargable integrada
- Suministrado en maletín con cable de carga
- Resolución de **0,01 mm**

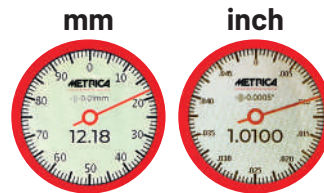
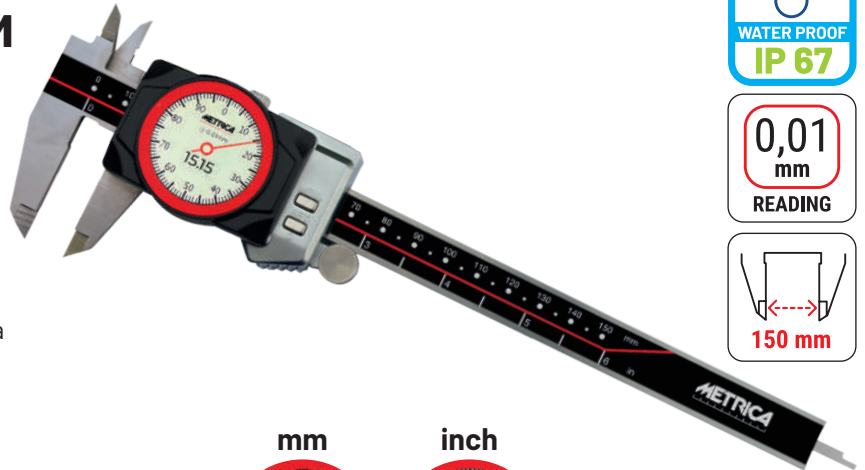

| CÓD. | | | € |
|--------------|------------|---|---------------------|
| 10029 | 0 - 150 mm | 1 | 152,00 99,00 |

CALIBRE A CUADRANTE



- Inox templado
- 4 funciones de medida
- Cremallera protegida
- Cuadrante con puesta a cero en cualquier posición
- Tornillo de bloqueo

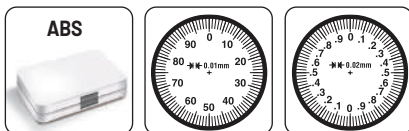

| CÓD. | A mm | B mm | mm | | € |
|--------------|-------|------|------|---|---------------------|
| 10023 | 0-150 | 40 | 0,01 | 1 | 72,00 56,00 |
| 10024 | 0-200 | 50 | 0,02 | 1 | 103,00 79,00 |

CALIBRE DE TALLER



- Acero cromado
- Escala cromada mate
- Tornillo de bloqueo
- 4 funciones de medición
- Precisión 0,02 mm



| CÓD. | A mm | B mm | mm | | € |
|--------------|---------|------|------|---|--------------------|
| 10075 | 0 - 150 | 40 | 0,02 | 1 | 34,10 29,00 |

CALIBRE DE TALLER



- Acero inoxidable endurecido
- Escala cromada mate
- Sistema de bloqueo por palanca
- 4 funciones de medición
- Nonio de 0,05 mm



| CÓD. | A mm | B mm | mm | | € |
|--------------|---------|------|------|---|--------------------|
| 10039 | 0 - 155 | 40 | 0,05 | 5 | 25,20 17,50 |

CALIBRE TIPO ESCUELA

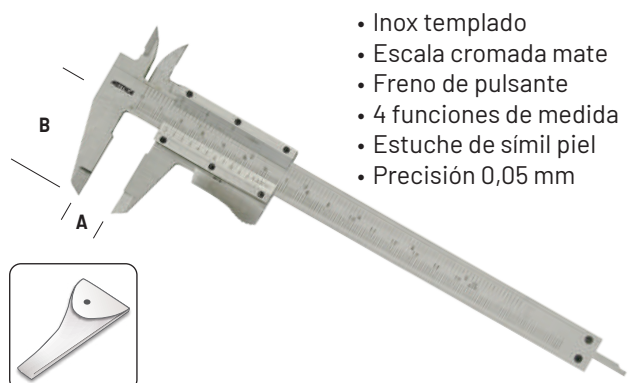

- Inox templado
- Escala cromada mate
- Freno de pulsante
- 4 funciones de medida
- Estuche de simil piel
- Precisión 0,05 mm

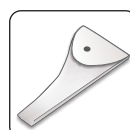

| CÓD. | A mm | B mm | mm | | € |
|--------------|---------|------|------|---|--------------------|
| 10038 | 0 - 150 | 40 | 0,05 | 5 | 22,60 15,90 |
| 10031 | 0 - 200 | 40 | 0,05 | 1 | 34,60 23,80 |

CALIBRE DIGITAL DE FIBRA DE CARBONO

- Calibre de fibra de carbono
- Dígitos gigantes
- Capacidad 150 x 0,1 mm

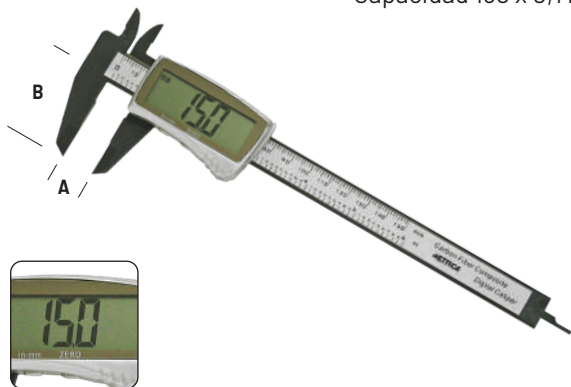

| CÓD. | A mm | B mm | mm | | € |
|-------|-------|------|-----|---|-------------|
| 10745 | 0-150 | 40 | 0,1 | 5 | 27,00 12,50 |

CALIBRE DIGITAL (11 MM)

- En acero inoxidable endurecido
- Dígitos gigantes (11 mm)
- 4 funciones de medición
- Precisión $\pm 0,02$ mm
- Repetibilidad 0,01 mm



| CÓD. | A mm | B mm | mm | | € |
|-------|-------|------|------|---|-------------|
| 10017 | 0-150 | 40 | 0,01 | 1 | 56,80 44,00 |

CALIBRES DIGITALES PROFESIONALES

- Fabricado en acero inoxidable endurecido
- Nueva estructura del sensor de vidrio para una mayor estabilidad y precisión a lo largo del tiempo
- 4 funciones de medición
- Dígitos gigantes
 - Resolución 0,01 mm
 - Precisión 0,02 mm

NEW



| CÓD. | | | € |
|-------|------------|---|--------------|
| 10026 | 0 - 150 mm | 1 | 80,80 46,00 |
| 10027 | 0 - 200 mm | 1 | 100,00 58,00 |

CALIBRE DIGITAL - NÚMEROS GIGANTES (11 MM)

- De acero inoxidable endurecido
- 4 funciones de medición
- Precisión $\pm 0,02$ mm
- Repetibilidad 0,01 mm



| CÓD. | A mm | B mm | mm | | € |
|-------|-------|------|------|---|--------------|
| 10009 | 0-300 | 50 | 0,01 | 1 | 141,00 99,00 |

CALIBRE DIGITAL IP 67

- Acero inoxidable endurecido
- 4 funciones de medición
- DIN 862
- Resistente al agua y al polvo
- Precisión $\pm 0,02$ mm

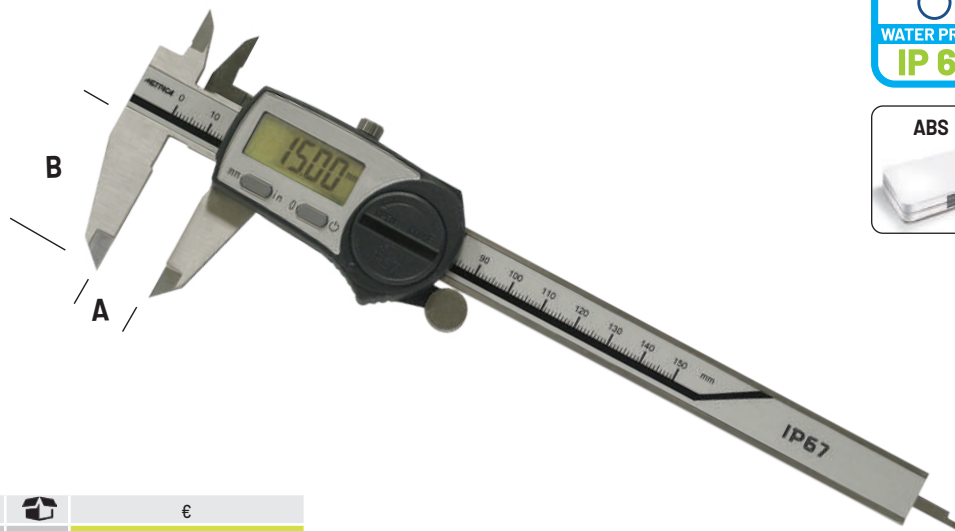

| CÓD. | A mm | B mm | mm | | € |
|-------|-------|------|------|---|---------------|
| 10018 | 0-150 | 40 | 0,01 | 1 | 146,50 115,00 |

CALIBRE DE PRECISIÓN



- Acero inoxidable endurecido
- Graduación cromado mate
- Con rueda deslizante
- Tornillo de bloqueo
- 4 funciones de medición



| CÓD. | A mm | B mm | mm | | € |
|--------------|-------|------|------|---|--------------------|
| 10055 | 0-155 | 40 | 0,02 | 1 | 46,90 36,00 |

CALIBRE MONOBLOQUE DE PRECISIÓN



- Acero inoxidable endurecido
- Monobloque
- Mordazas largas (45 mm) para medir diámetros de hasta 90 mm
- Tornillo de bloqueo



| CÓD. | A mm | B mm | mm | | € |
|--------------|-------|------|------|---|--------------------|
| 10058 | 0-200 | 45 | 0,02 | 1 | 66,40 52,00 |

CALIBRE PARA ZURDOS



- Inox templado
- Monobloque
- Tornillo de bloqueo
- 4 funciones de medida
- Escala cromada mate
- Estuche en ABS



NEW



| CÓD. | A mm | B mm | mm | | € |
|--------------|-------|------|------|---|--------------------|
| 10033 | 0-155 | 40 | 0,01 | 1 | 65,00 52,00 |

MICRÓMETRO DE PROFUNDIDAD

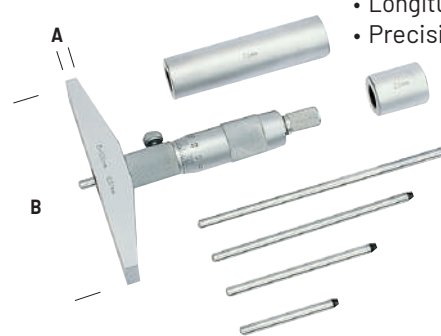

- Lectura 0,01 mm
- Longitud del puente 100 mm
- Precisión **DIN 863**



| CÓD. | A mm | mm | | € |
|--------------|-------|------|---|----------------------|
| 44090 | 0-100 | 0,01 | 1 | 145,00 112,00 |
| 44091 | 0-200 | 0,01 | 1 | 273,00 208,00 |

MICRÓMETRO DE EXTERIORES



- Lectura 0,01 mm
- Cuello de cisne cromado
- Llaves de carburo, Ø 6,5 mm
- Tambor Ø 18 mm
- Palanca de bloqueo
- Precisión DIN 863

| CÓD. | A mm | mm | | € |
|--------------|--------|------|---|--------------------|
| 44061 | 0-25 | 0,01 | 1 | 46,70 36,50 |
| 44062 | 25-50 | 0,01 | 1 | 48,40 37,90 |
| 44063 | 50-75 | 0,01 | 1 | 53,20 41,60 |
| 44064 | 75-100 | 0,01 | 1 | 62,80 49,20 |

MICRÓMETRO PARA EXTERIORES

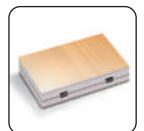
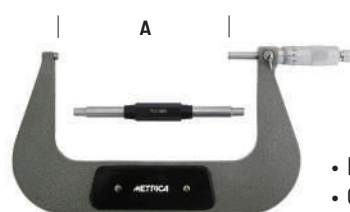

- Lectura 0,01 mm
- Cuello de cisne esmaltado
- Llaves de carburo, Ø 6,5 mm
- Tambor Ø 18 mm
- Palanca de bloqueo
- Caja de madera
- Precisión DIN 863

| CÓD. | A mm | mm | | € |
|--------------|---------|------|---|--------------------|
| 44065 | 100-125 | 0,01 | 1 | 73,00 57,20 |
| 44066 | 125-150 | 0,01 | 1 | 84,20 66,00 |
| 44067 | 150-175 | 0,01 | 1 | 88,40 69,20 |

COMPARADOR DE PRECISIÓN

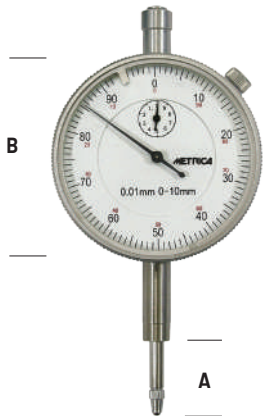

- Esfera ajustable con botón de parada
- Flechas de tolerancia
- Caja ABS



| CÓD. | A mm | B mm | mm | | € |
|--------------|------|------|------|---|--------------------|
| 41019 | 0-10 | ∅ 58 | 0,01 | 1 | 30,80 22,70 |

COMPARADOR DE PRECISIÓN



- Comparador de alta sensibilidad, diseño robusto
- Esfera ajustable con flechas de tolerancia
- Precisión según DIN 878
- Suministrado con disco de orejetas intercambiable

| CÓD. | H mm | Kg | | € |
|--------------|------|----|---|--------------------|
| 46010 | 230 | 60 | 1 | 57,20 39,00 |
| 46015 | 230 | 45 | 1 | 56,80 44,40 |

CINTAS GRADUADAS PLANAS

- Acero esmaltado blanco o amarillo
- Sección 13 x 0,2 mm
- Decimales rojos
- Con o sin adhesivo
- Ancho 16 mm bajo demanda
- Longitud y graduaciones a demanda



| CÓD. | L mm | | | € |
|--------------|------|-----|---|--------------------|
| 39821 | 2000 | 0-> | 1 | 24,40 18,28 |
| 39822 | 3000 | 0-> | 1 | 35,00 26,25 |
| 39823 | 5000 | 0-> | 1 | 62,00 46,50 |
| 39826 | 2000 | <-0 | 1 | 26,30 19,73 |
| 39827 | 3000 | <-0 | 1 | 38,10 28,58 |
| 39828 | 5000 | <-0 | 1 | 66,60 49,88 |

| CÓD. | L mm | | | € |
|--------------|------|-----|---|--------------------|
| 39831 | 2000 | 0-> | 1 | 24,40 18,28 |
| 39832 | 3000 | 0-> | 1 | 35,00 26,25 |
| 39833 | 5000 | 0-> | 1 | 60,00 45,00 |
| 39836 | 2000 | <-0 | 1 | 26,30 19,73 |
| 39837 | 3000 | <-0 | 1 | 38,10 28,58 |
| 39838 | 5000 | <-0 | 1 | 68,60 51,38 |

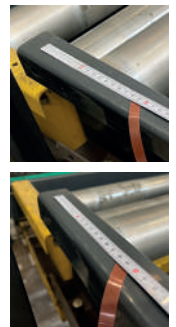

GALGA DE ESPESORES

- 20 cuchillas de 100 mm (0,05 - 1 mm)
- Maletín metálico

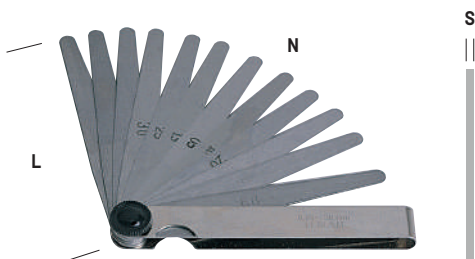

N = cantidad de cuchillas

| CÓD. | S mm | L mm | N | | € |
|--------------|----------|------|----|---|------------------|
| 35102 | 0,05 ÷ 1 | 100 | 20 | 5 | 7,00 5,50 |

REGLA PARA CARPINTERO

- Satén regla rígida
- Sección 30 x 1 mm
- Acero inoxidable
- Graduación grabada en negro
- Graduación en ambos lados
- Graduación mm/cm

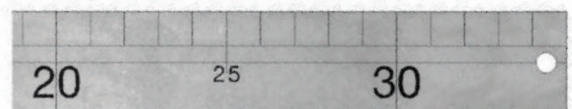

N = cantidad de cuchillas

| CÓD. | S mm | L mm | N | | € |
|--------------|----------|------|----|---|-------------------|
| 25200 | 0,05 ÷ 1 | 100 | 20 | 5 | 10,30 7,50 |

TRANSPORTADOR DE ÁNGULOS SIMPLE



- Acero inoxidable con anillo de bloqueo
- Capacidad 0-180
- Escala pulida
- Lectura de 1°

| CÓD. | A mm | L mm | | € | |
|-------|-------|------|---|------------------|-------|
| 36511 | ∅ 80 | 120 | 1 | 29,10 | 22,80 |
| 36512 | ∅ 120 | 150 | 1 | 34,50 | 27,00 |
| 36513 | ∅ 150 | 200 | 1 | 41,60 | 32,00 |
| 36514 | ∅ 200 | 250 | 1 | 52,20 | 40,80 |

ESCUADRA PARA EL SEGUIMIENTO



- Acero
- Lectura de 0,1 mm
- Escala grabada y graduada
- Tornillo de bloqueo

| CÓD. | L mm | | € | |
|-------|------|---|------------------|-------|
| 29263 | 200 | 1 | 38,90 | 26,00 |
| 29264 | 250 | 1 | 42,70 | 29,00 |
| 29265 | 300 | 1 | 50,00 | 34,00 |

ESCUADRAS DE CARPINTERO

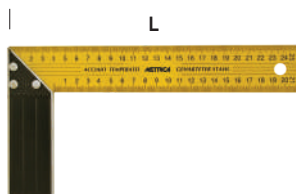

- Acero templado
- Hoja amarilla graduada
- Base de aluminio fundido

| CÓD. | L mm | | € | |
|-------|------|---|-----------------|------|
| 29240 | 150 | 5 | 4,05 | 3,15 |
| 29241 | 200 | 5 | 4,50 | 3,50 |
| 29242 | 250 | 5 | 4,75 | 3,70 |
| 29243 | 300 | 5 | 5,35 | 4,20 |
| 29244 | 350 | 5 | 6,15 | 4,80 |
| 29245 | 400 | 5 | 6,80 | 5,30 |
| 29247 | 500 | 5 | 9,05 | 7,10 |

ESCUADRAS DE CARPINTERO PROFESIONALES

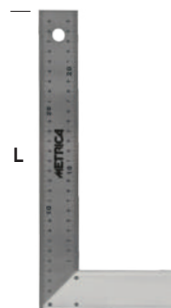

- Acero templado
- Hoja graduada blanca
- Base de aluminio anodizado negro

| CÓD. | L mm | | € | |
|-------|------|---|------------------|-------|
| 29219 | 250 | 1 | 28,80 | 21,00 |
| 29220 | 300 | 1 | 31,20 | 23,50 |
| 29221 | 400 | 1 | 38,00 | 28,20 |
| 29222 | 500 | 1 | 43,80 | 32,00 |

ESCUADRAS SIMPLES

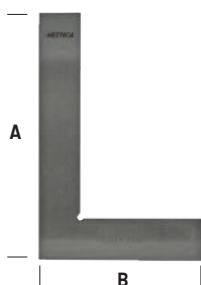

- Acero no templado estándar
- Sección robusta
- Precisión 1/50 mm

| CÓD. | A X B mm | | € | |
|-------|-----------|---|-------------------|-------|
| 29076 | 200 x 130 | 1 | 24,70 | 19,00 |
| 29077 | 250 x 165 | 1 | 37,00 | 28,90 |
| 29078 | 300 x 200 | 1 | 50,00 | 39,95 |
| 29079 | 400 x 250 | 1 | 84,80 | 66,40 |
| 29080 | 500 x 330 | 1 | 122,00 | 95,60 |

ESCUADRAS DE ALA

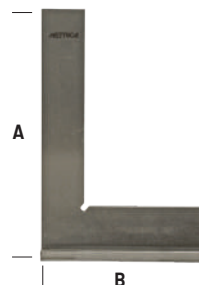

- Acero no templado estándar
- Sección robusta
- Precisión 1/50 mm

| CÓD. | A X B mm | | € | |
|-------|-----------|---|-------------------|--------|
| 29166 | 200 x 130 | 1 | 41,50 | 32,40 |
| 29167 | 250 x 165 | 1 | 53,20 | 41,60 |
| 29168 | 300 x 200 | 1 | 61,40 | 47,60 |
| 29169 | 400 x 250 | 1 | 98,40 | 76,00 |
| 29170 | 500 x 330 | 1 | 148,50 | 115,00 |

COMPÁS DE MUELLE

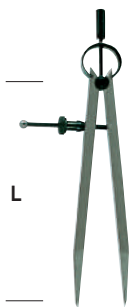

- Apertura rápida
- Serie pesada de **sección cuadrada**
- Puntas rectas de acero templado



| CÓD. | Lmm | | € |
|-------|-----|---|--------------------|
| 48013 | 150 | 2 | 13,60 10,61 |
| 48014 | 175 | 2 | 15,10 11,78 |
| 48015 | 200 | 2 | 16,30 12,77 |
| 48016 | 250 | 2 | 19,80 15,50 |
| 48017 | 300 | 2 | 23,70 18,58 |

COMPASES DE MUELLE PARA EXTERIORES

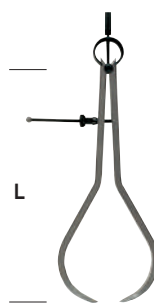

- Apertura rápida
- Serie pesada de **sección cuadrada**
- Puntas rectas de acero templado



| CÓD. | Lmm | | € |
|-------|-----|---|--------------------|
| 48023 | 150 | 2 | 13,60 10,61 |
| 48024 | 175 | 2 | 15,10 11,78 |
| 48025 | 200 | 2 | 16,80 13,10 |
| 48026 | 250 | 2 | 19,80 15,50 |
| 48027 | 300 | 2 | 23,70 18,58 |

COMPÁS DE MUELLE PARA INTERIORES

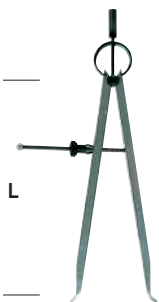

- Apertura rápida
- Serie pesada de **sección cuadrada**
- Puntas rectas de acero templado



| CÓD. | Lmm | | € |
|-------|-----|---|--------------------|
| 48033 | 150 | 2 | 13,60 10,61 |
| 48034 | 175 | 2 | 15,10 11,78 |
| 48035 | 200 | 2 | 16,80 13,10 |
| 48036 | 250 | 2 | 19,80 15,50 |
| 48037 | 300 | 2 | 23,70 18,58 |

COMPÁS SIMPLE



- Compás
- Puntas rectas de acero templado
- Sección cuadrada
- Junta articulada con el clavo
- Modelo robusto

| CÓD. | Lmm | | € |
|-------|-----|---|--------------------|
| 48002 | 150 | 2 | 15,90 12,44 |
| 48003 | 200 | 2 | 17,50 13,71 |
| 48004 | 250 | 2 | 24,40 19,13 |
| 48005 | 300 | 2 | 28,60 22,40 |

PUNZONES SERIE DE NÚMEROS



- 9 cifras

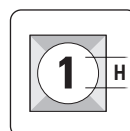

| CÓD. | Hmm | | € |
|-------|-----|---|--------------------|
| 70152 | 2 | 1 | 5,70 4,43 |
| 70154 | 3 | 1 | 6,65 5,20 |
| 70155 | 4 | 1 | 7,40 5,78 |
| 70156 | 5 | 1 | 9,00 6,84 |
| 70157 | 6 | 1 | 11,90 9,00 |
| 70158 | 8 | 1 | 18,60 14,57 |
| 70159 | 10 | 1 | 29,80 23,36 |

PUNZONES SERIE ALFABETO



- 27 letras

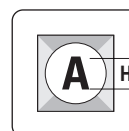

| CÓD. | Hmm | | € |
|-------|-----|---|--------------------|
| 70102 | 2 | 1 | 22,40 17,53 |
| 70104 | 3 | 1 | 22,80 17,82 |
| 70105 | 4 | 1 | 23,50 18,38 |
| 70106 | 5 | 1 | 27,90 21,84 |
| 70107 | 6 | 1 | 34,90 27,36 |
| 70108 | 8 | 1 | 62,80 49,20 |
| 70109 | 10 | 1 | 90,80 71,20 |

PERFILÓMETRO PROFESIONAL

- Modelo profesional, para relevar perfiles
- Agujas móviles
- Acero templado

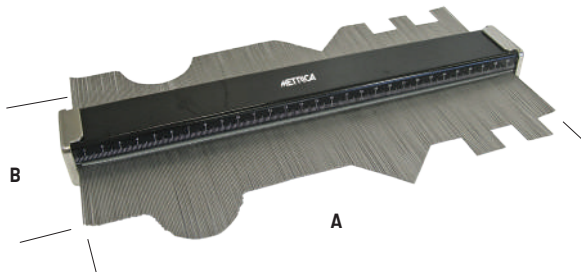

| CÓD. | A mm | B mm | | € |
|--------------|------|------|---|---------------------|
| 72002 | 300 | 150 | 1 | 113,00 79,90 |

PISTOLA SILICONA

- Recargas 300 ml Ø 50 mm
- Mango de aluminio
- Barra de empuje galvanizado



| CÓD. | | € |
|--------------|----|-------------------|
| 68255 | 12 | 12,90 9,60 |

SOPORTE MAGNÉTICO

- Soporte magnético
- Multi-función: para soldadura, fijar, ensamblar
- Imantado en todos los lados del contorno

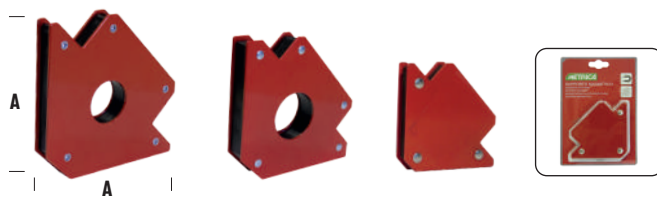

Cód. 60305

Cód. 60304

Cód. 60300

| CÓD. | A x A mm | | € |
|--------------|-----------|---|-------------------|
| 60300 | 85 x 85 | 1 | 7,60 5,70 |
| 60304 | 110 x 110 | 1 | 8,75 6,75 |
| 60305 | 135 x 135 | 1 | 12,10 9,20 |

PERFILÓMETRO

- Para relevar perfiles
- Agujas móviles
- Acero
- En blister

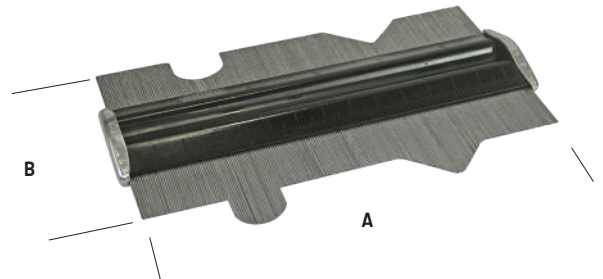

| CÓD. | A mm | B mm | | € |
|--------------|------|------|---|-------------------|
| 72001 | 150 | 85 | 1 | 12,80 9,90 |

PISTOLA SILICONA PROFESIONAL

- Recargas 300 ml Ø 50 mm
- Mango de aluminio fundido
- Cuerpo de aluminio



| CÓD. | | € |
|--------------|----|------------------|
| 68250 | 12 | 4,45 3,50 |

VENTOSA PARA VIDRIEROS

- Ventosa con empuñadura de goma
- Capacidad kg 25 / 50 / 75
- Ø 120 mm



Cód. 50541

Cód. 50543

Cód. 50545

| CÓD. | KG. | Ø mm | | € |
|--------------|-----|------|---|--------------------|
| 50541 | 25 | 120 | 1 | 11,50 9,00 |
| 50543 | 50 | 120 | 1 | 22,80 16,90 |
| 50545 | 75 | 120 | 1 | 24,80 18,50 |

METRICA

Metrica S.p.A.

Via Grandi, 18 - 20097 San Donato Milanese (MI) - Italia - Tel. +39 02 518981 - export@metrica.it

METRICA.IT

EXPOSITOR LINEAL 1M



Cód. 98003
250 x 100 x 55 cm

TORRE LASER



Cód. Expo AutoL
200 x 45 x 30 cm

VETRINA



Cód. VETR.BIA
178 x 38 x 38 cm

TOWER



Cód. TOWER
160 x 32 cm



EXPO FLASH_0.3
30 x 45 x 16 cm



EXPO FLESS
21 x 51 cm



EXPO 61435_0.3
15 x 41 cm



EXPO CUBO
22 x 22 x 22 cm



EXPO061115
18 x 27 x 11 cm



EXPO061111
18 x 27 x 11 cm



EXPO TELEFIX
65 x 150 x 30 cm



EXPOSITOR NIVELES
40 x 24 cm

Precios de venta al público recomendados sin IVA en EUROS, válidos hasta el 30.06.2026 sujeto a errores de precio, de impresión y técnicos - reservado para los distribuidores autorizados de Metrica.